



UiT Norges arktiske universitet

Fakultet for humaniora, samfunnsvitenskap og lærerutdanning/
Institutt for språk og kultur

Ambiposisjovnh

- ***gïehtjedimmie njielje ambiposisjovnijste***

Maidi Persson Steinfjell

Maastertjaalege åarjelsaemiengïelesne, SAM-3900 Suehpeden 2021

Innholdsfortegnelse

1	Aalkove	1
2	Ambiposisjovnh	6
2.1	Teermh.....	6
2.2	Ovtetje dotkeme.....	6
2.2.1	Noerhtesaemien adposisjovnedotkeme	7
2.2.2	Åarjelsaemien adposisjovnedotkeme	9
2.3	Åarjelsaemien raajesetseegkeme	9
2.4	Adposisjovnh	11
2.4.1	Postposisjovnh.....	13
2.4.2	Preposisjovnh	14
2.4.3	Adposisjovnh jîh kasush.....	14
2.4.4	Semantihkeles joekehtsh post- jîh preposisjovnine.....	17
2.5	Njiejle ambiposisjovnh lidteratuvresne	18
2.5.1	<i>Aatsolen</i>	18
2.5.2	<i>Bijjelen</i>	19
2.5.3	<i>Dåaresth</i>	20
2.5.4	<i>Rastah</i>	21
3	Vuekie	21
3.1	Njaalmeldh materiaale.....	22
3.1.1	Informaanth	22
3.1.2	Presentasjovne informaantijste.....	23
3.1.3	Goerehtimmie jîh gyhtjelassh.....	24
3.1.4	Giehtjedimmie njaalmeldh materiaaleste	26
3.2	Tjaaleldh materiaale	36
3.2.1	SIKOR.....	36
3.2.2	Mojhtsijstie.....	37
3.2.3	Lohkede saemien.....	37
3.2.4	Bijpele	38
3.2.5	Annoteeringe tjaaleldh materiaaleste	38
4	Goerehtimmie.....	39
4.1	Illedahke njaalmeldh materiaaleste	39
4.1.1	<i>Rastah</i>	40
4.1.2	Iktedimmie <i>rastah</i>	46
4.1.3	<i>Dåaresth</i>	46
4.1.4	Iktedimmie <i>dåaresth</i>	53
4.1.5	<i>Bijjelen</i>	54

4.1.6	Iktedimmie <i>bijjelen</i>	60
4.1.7	<i>Aatsolen</i>	61
4.1.8	Iktedimmie <i>aatsolen</i>	65
5	Digkiedimmie	65
5.1	Vierhtiedimmie daatamaterijaaleste	65
5.2	Jijtsh tseegkembraajesh	67
5.3	Veerben posisjovne	69
5.4	Post- jih preposisjovnh	71
5.5	Komplementi hammoeh	74
5.6	Viertiestimmie njielje adposisjovnijste	75
5.7	<i>Dåaresth</i> jih <i>rastah</i>	75
5.8	<i>Aatsolen</i> jih <i>bijjelen</i>	78
5.9	Semantihkeles joekehtse post- jih preposisjovnine	86
6	Konklusjovne	91
	Materijaale	94
	Lidteratuvrelæstoe	95
	Lissietjaalege 1	98
	Lissietjaalege 2	101
	Lissietjaalege 3	102
	Lissietjaalege 4	105

Tabellh

Tabelle 1. Adposisjovni l�hkoer noerhte- jih �arjelsaemiengieline, soemen jih estlaantegieline.....	13
Tabelle 2. Sjangerh jih l�hkoer SIKOR:n materijaalesne.....	37
Tabelle 3. Nielje ambiposisjovni �tnoer jih l�hkoer njaalmeldh- jih tjaaleldh materijaalesne...	72
Tabelle 4. Nielje ambiposisjovni �tnoer jih l�hkoer tjaaleldh teekstine	73

Guvvieh

Guvvie 1. Illustrasjovne jiehtiegasse The plane flew over.....	27
Guvvie 2. X.NC, illustrasjovne jiehtiegasse The bird flew over (Lakoff, 1987: 421).....	28
Guvvie 3. VX.NC, illustrasjovne jiehtiegasse.....	29
Guvvie 4. V.NC, illustrasjovne jiehtiegasse	29
Guvvie 5. X.C, illustrasjovne jiehtiegasse	30
Guvvie 6. VX.C, illustrasjovne jiehtiegasse	32
Guvvie 7. V.C, illustrasjovne jiehtiegasse	33
Guvvie 8. Illustrasjovne jiehtiegasse.....	34
Guvvie 9. X.C.E, illustrasjovne jiehtiegasse.....	34
Guvvie 10. Illustrasjovne jiehtiegasse.....	35

Figuvrh

Figure 1. Goerehtallemeguvvie 2(2). Haepkie jaevrien meatesth (over) haelehte/ Haepkie meatesth (over) jaevriem haelehte (X.NC).	28
Figure 2. Goerehtallemeguvvie 7. Haepkie vaerien OVER haelehte/	29
Figure 3. Goerehtallemeguvvie 10. Ledtie g�atien OVER haelehte/	30
Figure 4. Goerehtallemeguvvie 2(1). Piere jaevrien meatesth (OVER) s�vka/ Piere jaevrien meatesth (OVER) s�vka / Piere meatesth s�vka (X.C).	31
Figure 5. Goerehtallemeguvvie 3. Piere jaevrien ACROSS s�vka/ Piere jaevriem ACROSS s�vka (X.C).....	31
Figure 6. Goerehtallemeguvvie 4. Piere johkem gaala (X.C).	31
Figure 7. Goerehtallemeguvvie 6. Bovtse johkem restieminie (X.C).....	32
Figure 8. Goerehtallemeguvvie 5. Piere pruvviem vaadtsa (VX.C).	32
Figure 9. Goerehtallemeguvvie 8. Piere vaerien/	33
Figure 10. Goerehtallemeguvvie 11. Piere haakenen OVER kl�jvohte/	34
Figure 11. Goerehtallemeguvvie 1. Laamhpa buertien OVER g�vnjan/	35

Abstrakte

Njijle jaarjelsaemien adposisjovnh OVER-ulmine, jih dihte semantihkeles joekehtse post-jih preposisjovnine.

Daennie tjaalegisnie dellie guktie OVER jaarjelsaemiengiesne jiehtedh njijle aehpies adposisjovnigujmie. Daah njijle adposisjovnh leah *aatsolen*, *bijjelen*, *daaresth* jih *rastah*.

Dihte daeriesmoere daennie tjaalegisnie lea “Guktie jiehtedh OVER jaarjelsaemiengiesne jih mejtie naan semantihkeles joekehtsh post- jih preposisjovnine?”

Grammatihkeles vaajnoste dle daate joekoen murreds jih vihkeles aamhtese, dan gaavhtan ij gaavnesh naan dotkeme daennie aamhtesisnie. Guktie maehdedh dam daeriesmoerem vaestiedidh, dle govhte baarasabpoe jaarjelsaemieh goerehtallesuvvieh mah jaarjelsaemien ietniegieline utnieh. Lissine dle daate njaalmeldh materijaale tjaaleldh lidteratuvrine mohtedavva. Daate tjaaleldh lidteratuvre lea guktelen juakasovveme, SIKOR, *Nöörjen Arktiske Universiteeten daatatjåagkaldahkh* jih *bibel.no*, mah leah daaletje teeksth jih jarkoestimmieh, jih dihte mubpie materijaale lea dihte jaarjelsaemien lohkemegærja “*Lohkede Saemien*” jih “Mojhtsijstie”, mij lea naa orre tjaaleldh materijaale, menh njaalmeldh gielen mietie tjaalasovveme.

Dihte goerehtimmie vuesehte desnie gusnie nuepie OVER veerbine jiehtedh, vg. *johkem gaeledh*, dle informaanth utnieh buerebe naemhtie jiehtedh ävtelen adposisjovnediejvesinie. Vijriebasse dle njaalmeldh giesne fleksijbeles raajesetseegkeme guktie stuerebe nuepie baakoelihtside raajesisnie sirtedh. Daamtaj dihte finihte veerbe subjekten minngielisnie baata jih preposisjovnediejvesinie. Dej tsiehkine gusnie postposisjovnediejvese dle veerbe daamtaj finaalesijjesne. Seamma aejkien daate goerehtimmie vuesehte njaalmeldh giesne stuerebe preposisjovnelåhkoeh goh daan biejjien tjaaleldh lidteratuvresne, gusnie stuerebe låhkoeh postposisjovnijste. Dihte mij vielie daestie baata dle daah njijle adposisjovnh OVER-ulmine jih lissine dej joekehth bihkedimmiegujmie jih åtnoejgujmie, guktie *aatsolen* jih *bijjelen* gaptjemeulmine, menh göökte joekehth gaptjeme. Adposisjovnh joekehtsh jih sjiere komplementh krievieh, vg. *rastah* jih *daaresth* ACROSS ulmine jih tjæelke ‘endpointine’ Dan gaavhtan dihte adposisjovne *rastah* giedtsebe jih gaertjebe komplementh krievieh mij lea alvas guhkies jih seamma jallojne dajvine. Dan gaavhtan horisontaale svihtjeminie, mearan *daaresth* aaj giedtsebe komplementh kreava jallh jeatjah gaertjebe komplementh. Guktie

dåaresth maahta horisontaale jïh gåavode svihtjemem utnedh. Mearan *aatsolen* jïh *bijjelen* komplementh krieveh mah jalloe joehtsem laantemierhken muhteste, menh maehtieh horisontaale komplementh utnedh jis gåavode svihtjeme laantemierhken OVER. Seamma aejkien mierhkine *plasseeringe*. Dïhte mij daejtie sinsitneste joehtahta lea dej jalloe laantemierhken muhteste jïh dej svihtjeme. *Aatsolen* lea vueliehkåbpoe adopsjovneste *bijjelen*. *Bijjelen* gåavode svihtjeminie, mearan *aatsolen* tendense dïhte svihtjeme bieliegievlesne jáhta, menh maahta riektebe jáerhkedh.

Goerehtallemi illedahkh tendensem vuesehtieh semantihkeles joehtse post- jïh preposisjovnine. Preposisjovnine tjïelkebe jallh konkreete be bïhkedimmine, konkreete plasseeringe laantemierhken muhteste jïh dïhte gïehtelimmie juhtiemine, mearan postposisjovnine dellie ovvihties plasseeringe, ij leah seamma konkreete bïhkedimmine. Adposisjovnine mah ‘endpointine’, dle preposisjovnine dïhte gïehtelimmie staanede, mearan postposisjovnine dle dïhte svihtjeme tjöödtjeste komplementen dunnie bielesne, menh postposisjovnine dle dïhte gïehtelimmie maahta vijriebasse juhtedh.

Abstract

Fire sørsamiske adposisjoner med OVER-betydning og den semantiske forskjellen mellom post- og preposisjon.

I denne oppgaven presenteres det hvordan man kan si OVER på sørsamisk med fire velkjente adposisjoner. De fire adposisjonene er *aatsolen*, *bijjelen*, *dåaresth* og *rastah*.

Problemstillingen i denne oppgaven er følgende «Hvordan kan man si OVER på sørsamisk og er det en semantisk forskjell mellom post- og preposisjon?».

Fra et grammatisk perspektiv er dette høyt interessant og relevant tema, da det ikke finnes noe forskning innen dette feltet. For å kunne besvare problemstillingen, intervjues seks eldre sørsamiske morsmålstalere om dette. I tillegg sammenlignes dette muntlige materialet med et todelt skriftlig materiale *SIKOR*, *Norges arktiske universitet database*, og *bibel.no* som er relativt moderne tekster og oversettelser, og med den klassiske sørsamiske læreboka *Lohkede Saemien* og *Mojhtsijstie* som er et relativt nytt skriftlig materiale, men som er basert på den muntlige skrivemåten.

Analysen viser at der man kan si OVER med et verb for eksempel *johkem gaeledh*, foretrekkes dette av informantene i stedet for adposisjonsfraser. Videre ser man at i muntlig språk generelt har en større fleksibilitet når det gjelder ordstillingen. I muntlig språk ser man ofte at det finite verbet kommer like bak subjektet og ofte med en påfølgende preposisjonsfrase, og i de tilfeller det er en postposisjonsfrase så står det finite verbet oftest i final posisjon. Samtidig viser analysen at det er en mer frekvent bruk av preposisjoner i muntlig tale, enn det som forekommer i dagens skriftlige tekster, hvor det er en større bruk av postposisjoner.

Det som videre kommer frem er at disse fire adposisjonene har en OVER betydning, i tillegg til deres forskjellige betydninger og bruksområder, så som *aatsolen* og *bijjelen* har egenskapen dekke OVER noe, men av to ulike slag.

Adposisjonene krever ulike typer av komplement, feks *rastah* og *dåaresth* har en ACROSS betydelse og med en tydelig endepunktfokus. Adposisjonen *rastah* krever dermed smalere og begrensede komplement som er uendelig, har samme høyde med naturen, deler landet i to. Dermed har *rastah* en horisontal bevegelse, mens *dåaresth* foretrekker også smalere komplement akkurat som *rastah*, men som i tillegg kan ha andre begrensede komplement.

Dåaresth kan både ha en horisontal og bueformet bevegelse. Mens *aatsolen* og *bijjelen* krever komplement som har en høydeforskjell i forhold til landemerket, men kan ha en horisontal landemerke, men da forutsetter det at handlingen har en buet bevegelse. Samtidig som de har egenskapen plassering. Det som skiller disse to fra hverandre er deres høydeforskjell i forhold til landemerket, og deres bevegelse. *Aatsolen* er lavere i forhold til *bijjelen*. *Bijjelen* har tydelig en bueformet bevegelse, men tendensen for *aatsolen* er at bevegelsen går i en halvbue, men som kan plane ut.

Intervjuresultatene viser tendenser til en semantisk forskjell mellom post- og preposisjoner. Generelt for preposisjon er at komplementet er i fokus, en konkret plassering i forhold til landemerket og er en pågående handling, mens som postposisjon kan det være en tendens til at plasseringen er generell og har ikke en konkret forklaring. Det kan virke som postposisjon er adposisjonen i fokus.

Åvtebaakoe

Dellie maa!

Manne dan gijhteles maastertjaaleginie galhkeme! Menh im okteginse dam buakteme!

Voestemes sijhtem tijdtjie gon åemie aechtjiem gieleaerpien åvteste gijhtedh!

Dan mænngan sijhtem dam mov fuelhkiem gijhtedh. Dijjeh barre iktesth mannem baajeme jih guarkeme tjoerem lohkedh jih tjaeledh. Mov ektiejelije mij mannem eevtjeme tjaeledh, viehkiehtamme jarkoestidh jih giejnie maahteme digkiedidh.

Manne sijhtem aaj dejtie mov informaantide gijhtedh. Dijjen namhtah ij Leah maam daestie sjidteme. Manne dan feejjen jih maaje garmerigs manne nöödtim dijjem gihtjedh. Dijjeh dijjen gielem mannine juakeme, vaestiedamme jih buerkiestamme.

Dan mænngan sijhtem Lene Antonsem gijhtedh. Dichte viehkiehtamme lidteratuvrem ohtsedidh jih raerieh tjaelemen bijre vadtme. Giejnie maahteme digkiedidh, jih bihkedamme guktie edtjem ussjedidh gosse dagkeres maastetjaalegem tjaeledh.

Minngemes sijhtem gaajhkesidie gijhtedh mah mannem gukt akt daejnie tjaaleginie viehkiehtamme.

Manne dan madtjeles jih sijhtem dijjiem vaajmoste gijhtedh!

Gudtsien gaajhkesch dovnesch!

Baakoej bihkedimmieh

Baakojde leam baakogærjine, nedtebaakoegærjesne¹ jïh mubpieh gielebarkijigujmie rääresjamme.

annoteradidh	notere/anmerke
barkoevuekie	fremangsmåte
bijjelihtse	overledd
diejvese	uttrykk
ektievoete	enhet
ellies	fullstendig
giehtelimmie	handling
goerehtimmie	analyse
goerehtalleme	intervju
hammoe	form
ihkuve	fast
joekehtetedh	analysere
juhteme/sirteme	flytt/forflytning
komplemente	den styrte termen
landmark/laantemierhke (LM)	landemerke
mierie	mengde
mieriedidh	bestemme
svihtjeme	bevegelse
okteгимse	selvstendig
plasseeringe	plassering
terme	term
tjehpieslidteratuvre	skjønnlitteratur
trajector/trajektovre	retning
ulmie	betydning
vierhkietsavtsvierhtie	virkemiddel
vijriedahke	utsrekning
vuelielihtse	underledd
åtnoe	bruk

¹ <https://baakoeh.oahpa.no/>

Baakoej åeniedimmieh

adp	adposisjovne
akk	akkusatijve
C	contact
E	endpoint
gen	genitijve
jnv	jih nemhtie vijriebasse
jj	jih jijnjebe
LM	landmark/laantemierhke
nom	nominatijve
NC	non contact
postp.	postposisjovne
prep.	preposisjovne
TR	trajector/otnjege
Vg.	vuesiehtimmien gaavhtan
V	vertical/vertikaale
VL	vuelielihtse
X	extended

1 Aalkove

Maanine dle leerebe guktie soptsestidh, leerebe guktie riektes doem daam jiehtedh dam pragmatihke-goerkelasseme jih baakoej ulmide leerebe, vg. mejtie jiehtedh *johken dâaresth*, *johken rastah*, jallh *johken bijjelen* jih dihte mubpie tsiehkje mejtie gielemaahtoen mietie buerebe jiehtedh (*daan*) *tjahken dâaresth* postposisjovnine jallh *dâaresth (dam) tjahkem* goh preposisjovne. Magkerh ulmieh dellie jih mejtie naan joekehtse baakoelihtside raajesinie sirtedh. Maahta maaje gierve årrodh dovne dam pragmatihkem jallh dam syntaksem guarkedh dejtie mah eah gielem ietniegieline jallh maanabaeleste åådtjeme, jallh dejtie mah ussjedieh geervealmetjinie gielem lohkedh.

Gosse manne eelkim saemiengielem jollebe daltesisnie lohkedh jih giehtjedidh, dle vueptiestim ij Leah dan gávva maam adposisjovni bijre gaavnedh. Baakoegærjine jih grammatihkegærjine barre åenehks læstoe magkerh post- jih preposisjovnh åarjelsaemien gielesne gååvnese jih ajve naan gille raajesh tjåådtjoeh muvth postposisjovnh maehtieh preposisjovnine nuhtjesovvedh jih gåpmoeh. Menh ij gusnie akt naan tjielke dej åtnoeh, ulmie jallh bihkedimmie guktie adposisjovnde guarkedh jih nuhtjedh. Dan gaavhtan sijhtem daennie tjaalegisnie adposisjovni åtnoeh jih bihkedimmieh giehtjedidh jih mejtie naan semantihkeles joekehtse post jih preposisjovni gaskem. Muvth vearteni giehl adposisjovnh fååtesieh, mearan gellie giehl ajve postposisjovnh utnieh, mubpine gieline jeenemes jallh ajve preposisjovnh gååvnese. Mearan muvth giehl mah dovne post- jih preposisjovnh utnieh. Åarjelsaemiengiele akte daejstie gieelijste mij ambiposisjovnh åtna.

Åarjelsaemiengielesne ij dan jijnjem daej adposisjovni bijre tjåådtjoeh jallh dotkesovveme. Grammatihke perspektijveste daate maaje åajeldehteme jallh vaenie prioriteeredamme aamhtese, menh dennie mubpene bielesne dle naemhtie hov maaje gaajhkh veartenen gieline. Naaken hov Leah dejtie post- jallh preposisjovnde giehtjedamme, jeenemes dejtie preposisjovnde menh ij dejtie ambiposisjovnde jih ij dam semantihkejoekehtsem. Saemiengielesne seammalaakan. Åarjelsaemien grammatihkegærjine dle ånnetji post- jih preposisjovni bijre tjåådtje, menh ambiposisjovnde jih dej semantihke akten raajesinie neebnesovveme. Dan gaavhtan åtnam joekoen vihkeles jih daerpies daam raejkjem grammatihkesne dievhtedh. Seamma aejkien mov iedtjh giehtjedidh mejtie naan sjiere

mönstere jallh vukie doem daam jiehtedh. Dannasinie sijhtem daennie tjaalegisnie vuartasjidh guktie maechtebe saemiengielesne OVER jiehtedh ajve adposisjovnigujmie.

Saemiengiele maaje ræjhkoes giele. Akte baakoe maahta dan jeenjem buerkiestidh jih gaaarede gellielaakan bihkedidh, mennie kontekstine tjåådtje, vg. goh dihte daaroen jih englaanten gielen baakoe OVER. Guktie bist dam saemiengielesne jiehtedh? Dihte mij lea murreds dle åarjelsaemiengielesne gellie vukieh OVER jiehtedh. Gierve hov jallh ij gaaaredh maaje ajve akten baakojne dam bihkedidh. Åarjelsaemiengielesne ij gååvnese naan aktengielen baakoegærja, vaallah sjjere baakoegærja gaajhkide saemiengielide. Dan gaavhtan maahta gierve årrodh muvhth baakojde geesjelelaakan bihkedidh, jih dannasinie sijhtem dam englaanten jih daaroengielen baakoem OVER nuhtjedh. Seamma aejkien dle dah mah edtjeh saemien gielem leeredh sijhtieh baakoegærjam nuhtjedh, jih daam daaroen OVER baakoem ohtsedidh. Guktie lidteratuvresne tjåådtje dle OVER gellie ulmieh åtna. Ij leah barre semantihkeles, menh aaj kategorijh goh adveerbe, adposisjovne jnv. (Lakoff, 1987: 9). Naemhtie hov åarjelsaemiengielesne aaj. Saemiengielesne sjejhme OVER veerbine jiehtedh, vg. *restiedidh, gaeledh*, menh aaj adveerbine *im baahtsh rastah* jallh adposisjovnigujmie, vg. *johken rastah, rastah johkem, johken dåaresth, dåaresth johkem*.

Daennie giehtjedimmesne leam kvalitativje vukiem veeljeme. Guktie buektiehtidh dam mov dåeriesmoerem vaestiedidh dle sijhtem baaarasåbpoe saemieh goerehtalledh mah saemien ietniegieline utnieh jih saemien aarkebiejjieline. Edtjem govhte baaarasåbpoe saemieh goerehtalledh njielje åehpies åarjelsaemien adposisjovni bijre. Adposisjovnh maam edtjem giehtjedidh leah *aatsolen, bijjelen, dåaresth* jih *rastah*, OVER ulmine. Dan mænngan edtjem giehtjedidh mejtie naan semantihkeles joekehtse post- jih preposisjovnine. Lissine sijhtem daam goerehtimmiamaterijaalem tjaaleldh materijaaline mohtedidh desnie gusnie sjehteles. Guktie vuejnedh jih mohtedidh guktie daah adposisjovnh daan biejjien nuhtjesuvvieh. Dihte tjaaleldh materijaale lea guektelen. Sijhtem göökte gærjagujmie mohtedidh. Göökte gærjah “Mojhtsijstie” (Thomasson, 2019) jih dihte mubpie lea dihte klassihkeles åarjelsaemien lohkemegærja “Lohkede Saemien” (Bergsland & Bull, 1974) mij lea maa baaarasåbpoe gærja. Gåabpatjahkh daah gærjah fleksijbeles raajesetseegkemem utnieh. Joekoen “Mojhtsijstie” dle njaalmeldh gielen mietie tjaalasovveme. Dihte mubpie tjaaleldh materijaale lea guktie daan

biejjien tjaalasávva, j̄ih dan gaavhtan átnam SIKOR² j̄ih bibel.no. Sij̄htem daam tjaaleldh materijaalem tj̄ielkebe vuekiekapih̄telisnie bīhkedidh.

Daah göökte raajesh joekoen murreds. Daejtie raajesidie gaavneme gærjesne “Mojhtsij̄stie” (Thomasson, 2019). Dihte seamma informaante daejtie raajesidie jeahteme, seamma gærjesne j̄ih seamma teksteboelhkesne.

- 1) *Dle edtjin sovhkedh dejtie turistide bijjeln [bijjelen] dam johkem* (Thomasson, 2019: 39).
- 2) *Akten aejkien naan turistah böötin, jieh dah gujht edtjin johken bijjeln [bijjelen]* (Thomasson, 2019:39).

Daate voestes raajese 1) bijjelen dam johkem preposisjovnine nuhtjeme, mearan dennie mubpene raajesisnie 2) dle dihte adposisjovne johken bijjelen postposisjovnine nuhtjesovveme. Daate vuesehte áarjelsaemiengielesne gellie vuekieh maam jiehtedh jallh bīhkedidh. Menh mov gyhtjelasse daesnie sjædta mejtie naan semantihkeles joekehtse post j̄ih preposisjovnine nuhtjedh?

Mov dáeriesmoere daennie tjaalegisnie naemhtie sjædta:

Guktie jiehtedh OVER áarjelsaemiengielesne j̄ih mejtie naan semantihkeles joekehtse ambiposisjovnine nuhtjedh?

Guktie leam aalkoovistie tjaaleme dle edtjem gīehtjedidh guktie OVER áarjelsaemiengielesne jiehtedh, menh daennie tjaalegisnie sij̄htem ajve vuartasjidh OVER adposisjovnekategorijesne. Guktie tjaaleme dle maahta OVER joekehtslaakan nuhtjedh, vg. goh dihte daaroen baakoe “renne over”, “vade over”, mearan áarjelsaemiengielesne dle iemie jiehtedh OVER veerbine, vg. *aabpesidh, baavresidh, gurkiehtidh*.

Daennie tjaalegisnie leam joekehth lidteratuvrh nuhtjeme mah Leah joekehth gieline. Manne leam Lakoffen guvvijste j̄ih bīhkedimmijste skreejrehtamme. Dihte artihkelem OVER-baakoen bijre taaleme, guktie sij̄htem dejtie sov guvvide daennie tjaalegisnie nuhtjedh. Vielie daan bijre vuekiekapih̄telisnie, j̄ih dan gaavhtan átnam aelhkemes dejtie lahtesidie

² SIKOR, Nöörjen Arktisken Universiteeten j̄ih Nöörjen Saemiedigkien saemienteekstetjåagkaldahkh.

englaantengiesne utnedh. Manne sovmem aelhebe lohkiidie sjædta jis sijhtieh dejtie goeride vuekiekapihtelisnie Lakoffen tjaaleginie mohtedidh.

Voestes iereste im sijhth dan stoerre fokusem utnedh gusnie dihte veerbe dennie raajesisnie, menh læjhkan veeljem veerben sijjiem annoteeredidh gosse dam tjaaleldh materijaalem gïehtjedem, guktie nöödtem vuejnedh mejtie veerbe maahta ambiposisjovneveeljemem postjallh preposisjovnine dijpedh.

Minngemosth sijhthem jiehtedh manne hâhkesjem daate tjaalege edtja viehkine sjïdtedh âarjelsaemiengïelen adposisjovnesemantihkem guarkedh jïh dam semantihkeles joekehtsem ambiposisjovnine vuejnedh. Seamma aejkien dam grammatihkem nænnoestidh jïh evtiedidh, jïh dovne mubpide eevtjedh jïh skreejredh saemien gïelem lohkedh jïh gïehtjedidh.

Naemhtie dam maastertjaalegem tseegkeme. Kapihtele 2.1, sijhthem teermh bihkedidh maam manne daennie tjaalegisnie nuhtjeme. Kap. 2. 2 dle sijhthem dam ovtetje dotkemem vuesiehtidh, mij lea dan aamhtesen bijre aarebi dotkeme. Kap 2.2.1 dle dihte noerhtesaemien adposisjovnedotkeme, kap 2.2.2 dihte âarjelsaemiengïelen adposisjovnedotkeme. Kap 2.3 âarjelsaemien raajesetseegkeme, kap 2.4 adposisjovnh jïh ambiposisjovnh, jïh daennie kapihtelisnie vueliekapihtelh. Kap. 2.4.1 Postposisjovni bijre, kap 2.4.2 Preposisjovni bijre, kap 2.4.3 Komplementh jïh âejjie adposisjovnejiehtiegisnie, kap. 2.4.4 dle adposisjovnh jïh kaasush jïh kap. 2.4.5 Semantihkeles joekehtse post- jïh preposisjovnine. Kap. 2.5 dle njielje ambiposisjovnh lidteratuvresne, kap. 2.5.1– 2.5.4 daah njielje ambiposisjovnh aatsolen, bijjelen, dâaresth jïh rastah. Kap. 3 Vuekiekapihtele. Daesnie bihkedem magkere vuekiem nuhtjeme. Daennie kap. 3.1. Njaalmeldh materijaale. 3.1.1 kapihtelisnie dle informaanti bijre, 3.1.2 presentasjovne daejstie, 3.1.3 goerehtimmie jïh gyhtjelassi bijre jïh kap. 3.1.4 Gïehtjedimmie njaalmeldh materijaaleste. Kap. 3.2 dle dihte tjaaleldh materijaale. Daesnie bihkedem magkerh tjaaleldh materijaalh nuhtjeme jïh bihkedimmie fierhte tjaaleldh materijaaleste. Kap. 3.2.1 SIKOR, kap. 3.2.2 Mojhtsijstie, kap. 3.2.3 Lohkede Saemien, kap. 3.2.4 Bijpele jïh kap. 3.2.5 dle annoteeringe tjaaleldh materijaaleste. Kap 4. Dle goerehtimmie. Kap. 4. 1 Illedahkh njaalmeldh materijaaleste. Kap. 4.1.1 Rastah jïh kap 4.1.2. iktedimmie. Kap. 4.1.3 Dâaresth jïh kap. 4.1.4 Iktedimmie dâaresth. Kap. 4.1.5 Bijjelen jïh kap 4.1.6 Iktedimmie bijjelen jïh kap 4.1.7 Aatsolen jïh 4.1.8 Iktedimmie aatsolen. Kap.5 Digkiedimmie. Kap 5.1 vierhtiedimmie daatamaterijaaleste, kap 5.2 Jïjtsh tseegkemeraajesh, kap 5.3 Veerben posisjovne, kap. 5.4 Post- jïh preposisjovnh, kap. 5.5 Komplementi hammoeh, kap. 5.6 Viertiestimmie daej njielje adposisjovnijste, kap. 5.7 Dâaresth jïh rastah,

kap. 5.8 Aatsolen jñh bijjelen, kap 5.9 Semantihkeles joekehtse post- jñh preposisjovnine, kap 6 Konklusjovne.

2 Ambiposisjovnh

Daennie kapihtelisnie dle sijhtem vuesiehtidh mij lea ambiposisjovni bijre tjaalasovveme.

Daennie kapihtelisnie dle lahtesh bihkeduvvieh mah leah daennie tjaalegisnie

nuhtjesovveme. Dan mænngan ovtetje dotkemem giehtjesovvedh.

2.1 Teermh

Dennie lidteratuvresne mij gâavnese, dle dotkijh joekehtsh teermh nuhtjeh. Bergsland (1994) post- jïh preposisjovnde *forholdsordine*, mearan Magga & Magga daejtie *adposisjovnine* gâhtjoejægan. Hagège gaajhkh adposisjovnh mah maehtieh dovne postposisjovnine jïh preposisjovnine *ambiposisjovnine* gohtje, jïh *adposisjovne* lea gaajhkh post- jïh preposisjovnh jïh ambiposisjovnh (Hagège, 2010: 114). Bergsland jïh Magga & Magga eah dam teermem ambiposisjovne nuhtjeme.

Naemhtie Magga & Magga post- jïh preposisjovnde bihkedamme. Postposisjovne underledden (= vuelielihtsen) minngielisnie tjâadtje (post= minngielisnie). Jis postposisjovnine dle komplemente barre ikteth genitijve hammosne. Preposisjovnine dle vuelielihtsen âvtelen tjâadtje. Preposisjovni komplementh daamtajommes akkusativvehammosne, menh maahta dovne nominativve gellientaalen jïh genitijve hammojne ârrodh. (Magga & Magga, 2012: 84). Mearan Bergsland komplementem hovedordine gohtje. Hagège headine (= raajesen âejjie) jïh governed teermine (= stuvresovveme teerme) gâhtjoeh. Antonsen jeatjebigujmie (2012) komplementine gâhtjoeh.

Daennie tjaalegisnie dle sijhtem baakoem *komplemente* jïh *âejjie* nuhtjedh. Gosse tjaalam *ambiposisjovne* dle lea adposisjovnh mah maehtieh dovne post- jïh preposisjovnine tjâadtjodh jïh *adposisjovnh* dle gaajhkh postposisjovnh, preposisjovnh jïh ambiposisjovnh. Vijriebasse dle veeljem nuhtjedh *aktentaalen* jïh *gellientaalen* buerebe goh singulaare jïh pluraale, juktie âtnam buerebe saemien baakoeh nuhtjedh gosse gâavnese.

2.2 Ovtetje dotkeme

Dennie generelle gieledotkemisnie dle vaenesh jïh vaeniem ambi- jïh adposisjovnde giehtjedamme jallh dotkeme, jïh dle jeenemes preposisjovnde giehtjedamme. Guktie Hagège

(2010) tjaala dle ij leah naan lingvistihkeles giehtjedimmie jallh dotkeme adposisjovni bijre, juktie gellie gieledotkijh utnieh adposisjovnh ovvihkeles njaalmeldh gieline jih dan gaavhtan eah leah dotkesovveme. Hagège lea gujht avtemes gosse veartenen gieli adposisjovni bijre soptsestidh. Dihte lea gellie gieli adposisjovnade giehtjedamme, jih sijhtem altese gærjam nuhtjedh gosse daejnie tjaaleginie barkem. Dihte dejtie generelle funksjovnade jallh atnojde, dej morfologijem, syntaksem, semantihkem jih dejtie kognitijve funksjovnade giehtjedamme. Ij barre muvth adposisjovni vueliedåehkide mah jarngegaskem bihkedieh agenten, pasijenten jih dåastojen gaskem, menh aaj dejtie mah sijjiem, tïjjem, instrumenth jallh dovne jeatjah komplementh vuesiehtieh. Semantihkeperspektijveste dle ajve naan gille giehtjedimmieh muvth adposisjovnade orreme, eeremes preposisjovnade.

George Lakoff (1987) lea dam englaanten adposisjovnen OVER baakoem giehtjedamme. Magkeres ulmie jih atnoe OVER maahta utnedh dej joekehth kontekstine. Dihte goerigujmie bihkedamme dam gaajesjimmiem trajectovren (= otnjege) jih landmarken (= laantemierhken) gaskem (Lakoff, 1987: 419). Manne daestie tjaalegistie skreejrehtamme jih sijhtem dejtie sov guvvide jih bihkedimmide maadthvåarojne daennie giehtjedimmesne utnedh, gusnie daah njielje ambiposisjovnh mah seamma bihkedimmie goh dihte englaanten *over*-bihkedimmie. Dannasinie sijhtem dam englaanten baakoem OVER daennie tjaalegisnie nuhtjedh, jih sijhtem altese formelli jih guvvielj vöoste mohtedidh. Vielie dan bijre vuekiekapihtelisnie. Daelie dotkeme guktie ambiposisjovnh jååkedieh post- jih preposisjovnine dej luvliemearoesoemen gieline (Antonsen jeatjebigujmie, 2012: 12).

2.2.1 Noerhtesaemien adposisjovnedotkeme

Jis noerhtesaemien gieledotkeminie mohtedidh, dle dihte gieledotkeme guhkebe baateme goh aarjelsaemien gieledotkeme. Dej joekehth grammatihkegærjine goh Nickel jih Svonni barre generelle post- jih preposisjovni bijre tjaeliejægan. Nickel tjaala daah post- jih preposisjovnh maehtieh gâpmoeh nuhtjesovvedh jih dellie muvth joekehth ulmiegujmie jih jeenemes dejstie saemien post- jih preposisjovnh leah darhke kasushammoeh substantijvijste mah ij vielie oktegimse baakojne nuhtjesuvvieh (Nickel, 1994: 164; Svonni, 2018: 252.) Seamma dejnne adposisjovnedotkeminie mij daennie raedtesne guhkebem baateme. Daesnie naan gille artihkelh gååvnesieh dej adposisjovni bijre.

Akte artihkele gáávnesse mij maahta relevaante dan mov tjaalegasse árrodh, lea dihte artihkele “*Nielje noerhtesaemien adposisjovni átnoe*”³(Antonsen jeatjebigujmie, 2012). Dah leah joekehteme guktie njielje noerhtesaemien adposisjovnh (mij maahta dovne post- jñh preposisjovnine tjáadtjodh) ‘miehtá’ (*mietie* jallh *gaajhken lehkesne*), ‘cáda’ (*tjirrh*), ‘rastá’ (*rastah*) jñh ‘máŋŋjel’ (*mænnagan*) plaerine jñh tjiehpieslidteratuvresne nuhtjesuvvieh. Daah njielje adposisjovnh leah siejhmemes jñh frekveente adposisjovnh noerhtesaemiengiesne. Dah leah dej noerhtesaemien adposisjovnade dovne daaroen-, russlaanten- jñh soemengieline mohtedamme. Daennie giehtjedimmesne golme joekehth hypoteesh guerieh. Dihte voestes hypoteese lea mejtie naan joekehtse dej smaarehtjerti gaskem guktie ambiposisjovnade nuhtjedh. Dihte mubpede hypoteese, ambiposisjovnh nuhtjesuvvieh guktie dejtie ulmide raerhkedh. Jñh dihte gáalmede hypoteese, desnie gusnie gellie ambiposisjovnh desnie gervebe ulmiem posisjovnine raerhkedh. (Antonsen jeatjebigujmie, 2012: 7–8.) Daennie dotkemisnie dle vuejnies akte-mieriem geografijen jñh smaarehtjerti gaskem, guktie ambiposisjovni átnoeh. Hypoteesen mietie dle lea joekehtse Soemebielesne, Nöörjen jñh Sverjen raedtime ambiposisjovni právhkosne. Dej dajvine (jilliedajve) noerhtesaemien unnebeláhkoe jñh daaroengiele stuerebeláhkoe desnie tjielke tendensem vuejnies. Desnie jeenjebh preposisjovnh nuhtjies goh postposisjovnh. Jarngedajvesne ij seamma jeenjem daaroengieleste dijpesuvvieh, menh læjhkan jeenjebh preposisjovnh nuhtjesávva goh luvlene. Váájnoe goh dihte giele jijtje tendensem átna jeenjebh jeenjebh preposisjovnh vaeltedh. Luvliedajven ektiedimmie soemengieline. Soemengiesne jeenemes postposisjovnh, jñh dorje saemiengiele jeenjebh postposisjovnh nuhtjies. Daate giehtjedimmie vuesehte plaerieh seamma tendensem utnieh goh jilliedajvesne. Plaerieh daamtaj daaroensaernide tjaalasuvvieh jñh varki tjaalasuvvieh guktie daaroengielen preposisjovneátnoste dijpesuvvieh. Daate tsiehkje Korhonen teorijem duvtede skandinaaven gielh saemiengielide preposisjovnehaaran nehkietieh. (Antonsen jeatjebigujmie, 2012: 33.) Dihte radijaale kategorijem viehkine dle göökte hypoteesh goerehtin guktie ambiposisjovni ulmieh jáákedin. Mubpede hypoteese posisjovnen átnoe ambiposisjovnetsiehkesne. Joekehtse ambiposisjovnen ulmijste dovne tjiehpieslidteratuvresne jñh plaerine. Gáalmede hypoteese dam typologije korrelasjovnem uvtede ambiposisjovni láhkoej jñh dej gerve átnoej gaskem. Dej gieline mah vaenies ambiposisjovnh eah ulmide posisjovnigujmie raerhkieh. Gielh mah vaenies ambiposisjovnh utnieh eah dejtie ulmide raerhkieh, mearan gielh mah gellie

³ Sàmi diedalas àigecala 2/2012: 7-38.

ambiposisjovnh utneih, tjäelke ulmiejoekehtsinie. Noerhtesaemiengiesne jeenjebh ambiposisjovnh jih dan gaavhtan geervebe ätnojne. (Antonsen jeatjebigujmie, 2012: 34.)

2.2.2 Äarjelsaemien adposisjovnedotkeme

Äarjelsaemien gieledotkemisnie dle dihte adposisjovnegiehtjedimmie gaajhkine gærjine fäätese. Daate stoerre raejkie dennie äarjelsaemien grammatihkesne. Gustav Hasselbrinken (1983) grammatihke- jih baakoegærjesne “Südlappisches Wörterbuch” dle ajve tjäädtje muvhtine aejkine dle postposisjovne maahta preposisjovnine nuhtjesovvedh jih gäpmoeh. Daesnie gellie vuesiehtimmieh guktie dejtie adposisjovnde nuhtjesävva. (Hasselbrink, 1981: 162.) Vielie daej adposisjovni bihkedimmiej bijre kapihtelisnie 2.5.

Seammalaakan Knut Bergslanden gærjine “Sydsamisk grammatikk” 1994 jih “Røros-lappisk grammatikk” (1946) dle äenehks boelhkem post- jih preposisjovni bijre tjaaleme. Gaajhkine tjaaleldh vierhkine ij Leah maaje maam sjjere daan bijre tjaalasovveme. Menh barre äenehkslaakan muvth post- jih preposisjovnde neebnesovveme, menh ij gaajhkide. Ajve äenehks raajese tjäädtje muvth postposisjovnh maehtieh aaj preposisjovnine nuhtjesovvedh jih gäpmoeh.

Dihte minngemes daaletje grammatihke äarjelsaemien raedtesne, “Sørsamisk grammatikk” 2012, lægan Ole Henrik Magga gon Lajla Mattsson buakteme. Guktie tjaeliejægan dle dah guaktah Bergslanden grammatihkegærjam maadthvåarominie nuhtjeme. Guktie dovne dej raajesevuesiehtimmieh debpede veedtjeme. Dah guaktah lægan dej baakoeseerkemem vijriedamme, mearan dihte raajeselearoeboelhe orre kapihtelinie. Dejtie adposisjovnde ännetji vijriebasse vuesiehtamme. Eakan giengelåbpoe daennie aamhtesinie tjaangeme jallh eakan maam dam semantihkejoekehtsen post- jih preposisjovnen bijre tjaaleme. Guktie daate lea akte aamhtese mij raaktan fäätese äarjelsaemien grammatihkegærjine.

2.3 Äarjelsaemien raajesetseegkeme

Äarjelsaemiengiesne dihte klassihkeles SOV-raajesetseegkeme, gusnie objeekte jih adverbijaale verbaalen jallh äejvieveerben ävtelen bæetieh, vg.

3) *Manne (leam) orre bijlem aasteme.* (Magga & Magga, 2012: 230.)

Jalhts daate dihte åejvienjoelkedasse, dle nuepie daestie sveehkestidh, joekoen dihte adverbijaale maahta sirtedh verbaalen minngelen (Magga & Magga, 2012: 230-231). Daate SOV-raajesetseegkeme lea sjiere åarjelsaemiengielesne jñh oktegmise daejnie raajesetseegkeminie mohtedamme dej jeatjah jillieuralihken gieligujmie (saemiengieline, soemen- jñh mordvingieline) (Ylikoski, båtieminie: 18). Jis sæjhta maam raajesinie diedtedh jallh variasjovnem raajesinie åadtjodh, dle nuepie daehtie åejvienjoelkedasseste sveehkedh. Dihte åarjelsaemien raajesetseegkeme ij Leah seamma “viedteldh” goh dihte daaroengiele. Jis sæjhta maam raajesinie diedtedh dle nuepie daam baakoem sirtedh altese siejhme posisjovneste jñh åvtese sirtedh. Naa siejhme dan voestes posisjovnese. Saemiengielesne gellie hammoeh mah bievneseigujmie. (Magga & Magga, 2012: 231.) Naemhtie ij Leah daaroengielesne, dle dah nominaale raajeselihtsh dej posisjovnijste stuvresuvvieh. Seamma aejkien dle bievnesestrukturen (tema jñh rema) mietie, dle raajesen aalkoegietjesne dihte bievnese mij Leah åehpies (tema), jñh dihte orre bievnese (rema) minngielisnie båata, jñh Leah daamtaj dihte urremes jñh vihkielommes bievnese (Hagen, 2002: 261–262). Vuesiehtimmien gaavhtan,

4) Biejje guaka. (Magga & Magga, 2012: 230).

5) Bienenje vualka dej krievvi gåajkoe. (Magga & Magga, 2012: 230).

SOV-gieline Leah siejhme löövles struktuvrem gårrabielesne utnedh. Daate mierhkesje akte löövles lihtse, vg. guhkies konstituente gellie baakoegujmie (löövles komplementh) (Hagen, 2002: 261–262). vg. *(Don) johken dunnie bielesne jallh dunnie bielesne (dom) johkem.* Lissine nuepie aktem vuelielihtsem åvtese sirtedh, jalhts daate baakoe barre sijjiem jallh posisjovnem dievhtie jñh ij edtjh dam baakoem gukt akt diedtedh. Leah naa siejhme pronovmenem vaeltedh gosse baakoem diedtedh, vg. *dihte lohkehtæjja.* Mij aaj maahta persovneles pronovmene årrodh, jñh akte ellies substantijveraajese. Seamma laakan maahta pronovmenigujmie aaj diedtedh, *dan jñh dam,* vg. goh daate jiehtege nr 6).

6) *Dan sååletjen duvvelen dam viermieh Leah.* (Magga & Magga, 2012: 231.)

2.4 Adposisjovnh

“Adposisjovne lea akte morfeeme mij dam syntaktihkeles jñh semantihkeles relasjovnem stuvresovveme teermese jallh komplementese jñh raajesen åejjese tsegkieh” (Hagège, 2010: 105, manne åarjelsameingielese jarkoestamme).

Adposisjovnejiehtiegisnie substantijvejiehtege jñh postposisjovne, jallh preposisjovne jñh substantijvejiehtege. Adposisjovnen ihkuve ektievoete. (Magga & Magga, 2012: 178.)

Aarebi dle lingvisth jaahkeme barre dihte posisjovne mij daejtie sinsitneste joekehte, menh dam seamma barkoem darjoeh (Hagège, 2010: 113–114). Menh eah dam seamma posisjovnem utnieh dej teermen vööste.

Adposisjovnejiehtiegisnie dle dihte adposisjovne åejjie, juktie dihte dam hammoem jñh ulmiem åtna juktie daate sijjie raajesisnie kreava, jñh dah lihtsh sjiere jñh ihkuve sijjiem baakoeraajrosne utnieh, vg.

7) *Bienje mov muadtan nille lamki*. (Magga & Magga, 2012: 178.)

Dihte komplemente mij maahta substantijve årrodh maahta dovne adposisjovnen åvtelen tjåadtjodh, dle postposisjovne jñh abpe dihte raajese lea postposisjovneraajese, jallh adposisjovnen minngielisnie tjåadtjodh (preposisjovnine), jñh dihte raajese lea preposisjovneraajese. (Hagège, 2010: 8–9.)

Åarjelsaemiengielesne dle dihte komplemente maahta akkusativje-, nominativjen gellientaalen jallh genitivjehammosne årrodh. Eeremes akkusativje jñh nominativje gellientaalen hammojne gosse lea preposisjovnen komplemente. Mearan noerhtesaemien gielesne dle barre iktesth dihte komplemente genitivjehammosne. (Antonsen jeatjebigujmie, 2012: 11). Daah jiehtegh komplementi hammojde vuesiehtieh.

8) *Krievvie jarra bijre giedtiem*. (Bergsland, 1994: 65.)

9) *Dan tjonnen bijre veedtsi*. (Bergsland, 1994: 65.)

10) *Bovtsh lin bijre dah gåetieh*. (Bergsland, 1994: 65.)

Seamma aaj jiehtegh goh dunnie bielesne, vg.

11) *(Don) johken dunnie bielesne jallh dunnie bielesne (dom) johkem.* (Bergsland, 1994: 65.)

Vijriebasse dle tjaala baakoeh mah gietjiem *-len* jallh *-li* utnieh maehtieh åejviebaakoem genitijvesne utnedh, preposisjovnesne aaj, vg.

12) *Noerhtelen mov jallh mov noerhtelen.* (Bergsland, 1994: 65.)

Jeenemes OV-gïelh leah postposisjovnegïelh jïh VO-gïelh sïejhmebe preposisjovnh utnieh. (Dryer, 1992: 83). Muvhth gïelh ajve postposisjovnem jallh preposisjovnem utnieh, mearan muvhth gïelh adposisjovnem utnieh mah maehtieh dovne komplementen åvtelen jallh minngielisnie bïejedh, daah *ambiposisjovnine* gohtje (Glück jïh Liberten mietie) (Hagège, 2010: 114). Støerre joekehtse gïeli gaskem man gellie ambiposisjovnh utnieh. *Table 1* vuesehte vearteni gïeli post- jïh preposisjovnelåhkoe.

Table 1. Vearteni gïeli post-jïh preposisjovnelåhkoe

1033 VO-gïelh preposisjovnh utnieh
427 OV-gïelh postposisjovnh utnieh
38 VO-gïelh postposisjovnh utnieh jïh
10 OV-gïelh preposisjovnh utnieh.

(Hagège, 2010: 111–116.)

Somenugrisken gïeli gaskem dle ajve daah luvliemearoesoemen, estlaantengïele, jïh saemiengïelh mah dovne post- jïh preposisjovnh nuhtjïeh. (Antonsen jeatjebigujmie, 2012: 11). Ij leah naan tïjelke sïjeke daase, menh akte hypoteese maahta årroth dah soemeugriske gïelh leah aalkoeraejeste SOV-øörneginie, menh gellie gïelh leah SVO-øörnegasse jorkesovveme. Saemien gïelh jïh luvliemearoesoemen gïelh jorkesovvin juktie germanske jïh skandinaaven gïelijste dijpesovvin. (Korhonen, 1981: 342 Antonsen baaktoe). Skandinaaven gïelh maehtieh aaj muvhth preposisjovnh utnedh (Antonsen jeatjebigujmie, 2012: 10).

Table 2 vuelelen vuesehte post-, preposisjovnh jïh ambiposisjovnh åtnoe åarjelsaemiengïelesne, noerhtesaemiengïelesne, soemiengïelesne jïh estlaantegïelesne (Antonsen jeatjebigujmie, 2012: 10). Åarjelsaemiengïelesne gellie preposisjovnh (Ylikoski, båetieminie: 39). Magga & Maggan grammatihke maadhvåarojne gosse dejtje åarjelsaemiengïelen adposisjovnide buakteme, menh aaj baakoegærjine jeenjebh adposisjovnh gaavneme. Tjåenghesne 86 postposisjovnh, 6 preposisjovnh jïh 24

ambiposisjovnh. Bergslanden grammatihken mietie dle ajve 13 ambiposisjovnh. Jih jis jaarjelsaemiengieline lissiehtibie, dle tabelle naemhtie sjædta.

Tabelle 2. Adposisjovni lâhkoe noerhte- jîh jaarjelsaemiengieline, soemen jîh estlaantegieline.

Noerhtesaemiengiele	Soemengiele	Estlaantegiele	Åarjelsaemiengiele
Postp.	96	52	135
Prep.	4	7	29
Ambip.	28	9	19
Tjåenghesne	128	68	183

Noerhtesaemien, soemen-, estaantegielen jîh jaarjelsaemiengielen adposisjovneâtnoe. Daate tabelle lea Antonsen jeatjebigujmie stealladamme, jîh manne dam jaarjelsaemien adposisjovnide daase lissiehtamme.

2.4.1 Postposisjovnh

Postposisjovnh (post= minngielisnie) komplementen (âejviebaakoen) minngielisnie tjåådtje. Dîhte komplemente lea genitijvehamosne jîh muvtht aejkien maadthhammosne, jîh maahta jienebh jallh vaenebh kasushammoeh utnedh, vg. (Bergsland, 1994: 64, 137.)

13) *Riepie roehtsen nualan goegkerdi.* (Bergsland, 1994: 65.)

14) *Riepie roehtsen nueleste goegkerdi.* (Bergsland, 1994: 65.)

Abpe baakoedâehkie jallh ajve komplemente (mij genitijvesne) maahta aaj tjuvtjiedimmie pronovmenem utnedh, vg. (Bergsland, 1994: 64–65.)

15) *Dennie vaerie-gaskesne jaevrieh.* (Bergsland, 1994: 65.)

16) *Dej jaevriej gaskem tsâekie.* (Bergsland, 1994: 65.)

17) *Dellie vöölki duhtie laedtien luvhtie.* (Bergsland, 1994: 65.)

Guktie tjaaleme dle postposisjovnh joekehth ulmine, maehtieh abstrakte ulmieh utnedh. Muvtht postposisjovnh jîh kasush seammalaaketje ulmieh jîh hammoeh utnieh. Dîhte postposisjovnehammoe *nuelesne* goh dîhte inessijvehammoe jîh *nueleste* goh dîhte elatijvehammoe, vuartesjh jiehtege nr. 13 jîh 14) (Magga & Magga, 2012: 85, 87.)

Jalhts postposisjovnh Leah okteginse baakoeh, jñ eah geesjele syjjehtimmiehhammoeh utnieh, juktie jeenemes dejstie barre naan gille hammojne, vg. *sijse*, *sisnie* jñ *sistie*. Menh postposisjovneåtnoe lea jeatjhlaakan substantijveåtnoste. Postposisjovnh eah maehtieh adjektijvese dibrelovvedh seammaligke goh dah substantijvh maehtieh. Postposisjovnh sijjieulmine. Gihtjemebaakoeh goh *gosse*, *gusnie*, *gustie* jñ *gogkoe* bihkede baakoem *gusnie* njielje joekehth vuekine. Gietjeh vuesehte magkerem sijjievuartoem maehete vaestiedassesne vuertedh. Seammalaakan goh adveerbine dle postposisjovnh mah *sijjiem* bihkede maahta njielje joekehth dæhkine jååkedidh. Daate *meatesth* ulmie *gosse* gihtjemebaakoem *gogkoe* gihtjebe, dle vaestiedassem åådtje mij seamma haemine goh akkusatijvehammoe. (Magga & Magga, 2012: 84–85).

2.4.2 Preposisjovnh

Preposisjovne komplementen (= vuelielihtsen) åvtelen tjåådtje (pre= åvtelisnie). Jeenjemes aejkien dihte komplemente akkusatijvehammosne akten- jallh gellientaalen, menh maahta aaj nominatijve gellientaalen jallh genitijve aktentaalesne tjåådtjodh (Magga & Magga, 2012: 88, 226). Daah jiehtegh nr. 18)–21) vuesiehtimmieh komplementi hammojde.

18) *Moere lea gåangkan aatsolen dam johkem*. (Magga & Magga, 2012: 226.)

19) *Njulhtjebe dåaresth johkem*. (Magga & Magga, 2012: 226.)

Preposisjovne gusnie komplemente nominatijve gellientaalen.

20) *Tjoejkim bijre dah bovtsh*. (Magga & Magga, 2012: 226.)

Preposisjovne gusnie komplemente genitijvesne.

21) *Saarkeldahkesne lea bijre dan plaerien*. (Magga & Magga, 2012: 226.)

2.4.3 Adposisjovnh jñ kasush

Adposisjovnh Leah okteginse baakoeh jñ darhke syjjehtimmiehhammoej namhtah. Adposisjovnh maam komplementen ulmese lissehte. Syntaktihkeles perspektijveste gåarede adposisjovnade kasussuffiksijgmie mohtedidh. Mahte seammaligke funksjovnine. Daam

maam Hagège tjaala, dle gieline mah dovne kasusaffix jìh adposisjovnh utnieh, dle kasusaffix meere abstrakte veadta, mearan adposisjovnh konkreete tsiehkiegumie. (Hagège, 2010: 37–38.) Gåabpatjahkh (adposisjovnh jìh kasush) aktem relasjovnem raajesen komplementen jìh àejjien gaskem tsegkieh. Jijtehke kasussuffikse aaj relasjovnem bihkede, vg. (vaara)n, (vaere)ste jj. (Bergsland, 1994: 64.)

22) *Manne vaaran vaadtsam.* (Magga & Magga, 2012: 219.)

23) *Jååktjh-iehkeden manne vaereste böötim.* (Magga & Magga, 2012: 219.)

Aktene adposisjovnejiehtiegisnie dle adposisjovne lea àejjie, juktie dihte mij abpe jiehtegem stuvrie, vg.

24) *Mijjeh stoerre gåetien sijnse tjaangimh.* (Magga & Magga, 2012: 83.)

Daate postposisjovne *sijnse* tjuara daam hammoem utnedh jìh ij maehtieh hammoem *sisnie* utnedh, guktie syntaktihkeles staaran raajese sjìdtedh. Jiehtegen komplemente (vuelielìhtse) *gåetien* postposisjovnen nuelesne tjåådtje. Dihte postposisjovne *sijnse* soptseste magkere hammoem komplemente maahta jallh tjuara utnedh. Abpe adposisjovnejiehtege adverbijaaline raajesisnie jáhta jìh tijnem, sijjiem, vuekiem jìh meere abstrakte ulmieh bihkede.

Maahta gierve årrodh adposisjovnide jìh adveerbide joekedidh, joekehth raajesinie gusnie komplemente fååtese juktie raajesen ulmie lea naemhtie, vg.

25) *Dah lihke mijjiem tjahkasjin.* (Magga & Magga, 2012: 83.)

26) *Dah lihke tjahkasjin.* (Magga & Magga, 2012: 83.)

Jiehtege nr 25) adposisjovnejiehtege, *lihke* preposisjovne jìh komplemente akkusativvehammosne aktentaaen, mearan jiehtege nr. 26) lea adveerbe juktie komplementem fååtese.

Naa sijnhme baakoeh joekehth funksjovnh raajesisnie utnieh, mennie kontekstine tjåådtje. Muvhth maahta dovne adveerbine, post- jallh preposisjovnine årrodh. Dan gaavhtan gierve tjìelke raejeh giesedh. (Magga & Magga, 2012: 83.)

Muvhth gielh adposisjovnem pruvhkieh jìh lea gujht dihte vihkielommes mierhkesjimmie gosse edtjeh dam semantihkem buerkiestidh goh dam *tijnem* (temporal), *sijjiem* (spatial) jallh

jeatjah, mearan jeatjebh gielh maectieh jeatjah vierhtieh nuhtjedh daejtie tsiehkide bihkedidh (Hagège, 2010: 265).

Guktie bijjiegåbpoe tjåådtje (postp. kapihtelen nuelesne), dle postposisjovnh *sijjieulmine*. Åarjelsaemien gielesne (jih jeatjah gielesåelieh) gellie vuekieh dovne sijjiem jih plasserïengem bihkedidh. Sijjieadveerben gihjtjemebaakoeh *gosse*, *gusnie*, *gustie* jih *gogkoe*. Dej gietjeh mierede magkerh vaestiedassem vuertiemisnie. Maahta kasushammoejgumie (substantijvh, pronovmenh jih adjektijvh), adveerbi jallh adposisjovnigumie vaestiedidh. Raajesisnie sijjiediejvese daamtajommes adverbijaale. Kasushammoeh goh *vaaran*, *vaeresne*, *vaereste* jih *vaeriem* (dajve) lea generelle bihkedimmie. Adveerbh jih adposisjovnh maectieh tjïelkebe sijjiem buerkiestidh, vg. *nualan*, *nuelesne*, *nueleste* jih *nueliem*. Guktie tjaeliejægan dle vihkeles sijjiekasusidie, adveerbide jih adposisjovnide akten tsiehkien nuelesne vuartaşjidh, vg.

Illatijve sijjieulmine.

27) *Vaaran tjoejkim*. (Magga & Magga, 2012: 219.)

28) *Dujtie tjahkide juhtimh*. (Magga & Magga, 2012: 219.)

Illatijvine aaj gåarede lihkebe dam objeektem diejvedh.

29) *Sarvem dievviedim don tjåamahtassese*. (Magga & Magga: 2012: 219.)

Maahta aaj adveerbine diejvedh mij mahte seammalaakan goh illatijvehammoe.

30) *Daan iehkeden vaedtsien bæjjese*. (Magga & Magga, 2012: 219.)

Jih maahta aaj adposisjovnigumie diejvedh. Daate tjïelkebe diejvese goh dovne kasushammoeh jih adveerbh (Magga & Magga, 2012: 219).

31) *Dihte aajjeben gåajkoe vöölki*. (Magga & Magga, 2012: 219.)

32) *Riepie roehtsen nualan goegkerdi*. (Magga & Magga, 2012: 219.)

2.4.4 Semantihkeles joekehtsh post- jñh preposisjovnine

Guktie leam kapihtelisnie 2.2 (ovtetje dotkemisnie) tjaaleme dle vaenieh gñehtjedimmieh dovne adposisjovni semantihkem jñh dam semantihkeles joekehtsem post- jñh preposisjovnine saemien gieline.

Postposisjovne “maadthvåaroe” ulmine jñh preposisjovne “presis” (tjielke) ulmine. (Hagège, 2010: 274). Jallh guktie artihkelisnie “Njiejje noerhtesaemien adposisjovni åtnoe” tjåådtje, dle preposisjovni stuerebe deadtoe goh postposisjovni (Antonsen jeatjebigujmie, 2012: 32). Daah sijjie (spatiale) domenh Leah dah ræjhkasommes adposisjovnh. Naemhtie hov lea gaajhkh gieline mah aktem jallh jienebh adposisjovnh utnieh (Hagège, 2010: 285). Muvhth post- preposisjovnh maehtieh dovne sijjie, tñjje jñh abstrakte ulmiem utnedh, mearan jeatjah barre akte ulmine, vg. *gåajkoe* ajve sijjie-ulmine, vg. *tjìdtjien gåajkoe* jñh *mietie* åtna dovne sijjie jñh abstrakte ulmine, vg. *baalkan mietie, mov mielen mietie*. (Oahpa! Pre- og postposisjoner.) Nemhtie jeatja gieline aaj. Noerhtesaemien gielesne gellie adposisjovnh. Daamtajommes postposisjovnine nuhtjesuvvieh, vg. *rastå joga ja joga rastå* (= *rastah* johkem jñh johken *rastah*). Jalhts dah maehtieh ambiposisjovnine nuhtjesovvedh, dle seamma jallh mahte seammalaakan ulmine, menh tendensem vuajname maehtieh joekehth ulmieh aaj utnedh. (Antonsen jeatjebigujmie, 2012: 7). Dennie artihkelisnie “Njiejje noerhtesaemien adposisjovni åtnoe” dle *mietie* dam stööremes joekehtsem åtna mearan *rastå* unnemes joekehtsinie. Ij naan tjielke mönstere post- jñh preposisjovni mñerhkesjimmie, guktie fierhte ambiposisjovne jñjtsh mönsterinie, jñh joekehtse mñerhkesjimmie jååkedimmesne plaerine jñh heevehtslidteratuvresne mij jeenjebem sijjiem, eeremes svihtjeme jñh jeatjah domeenh eeremes tñjje jñh tsavtshvierhtie (Antonsen jeatjebigujmie, 2012: 31–33).

Rastah sijjietsiehkem buerkeste jñh dihte komplemente lea ajve akte dimensjovnine, daamtajommes lea johke jallh ræjje. Dennie radijaale kategorijesne lea juhteme jñh vijredahke, mearan tñjje fååtese. Lissine dle dihte metonymeles vijredahke ajve svihtjeme jallh vijredahke. Plaeriepreposisjovni komplementh lea seamma daamtaj svihtjeme goh vijredahke. Komplementh mah Leah nuhtjesovveme lea eeremes johke, tjåelmie jñh mearoe, menh aaj ræjje, gñeje jñh geajnoe. Pruvvie lea sñejhme komplemente. Mieriesijjie maahta gåabpatjahkh posisjovnine, goh ræjje jñh raaste mij akt sjædta jallh gååvnese ræjien mubpene bielesne. (Antonsen jeatjebigujmie, 2012: 26–27.)

Vijriebasse dle ambiposisjovnh mah dovne tǵjem jǵh sijjiem buektieh, stuerebe joekehtassh post- jǵh preposisjovnine utnieh (Antonsen jeatjebigujmie, 2012: 31–37).

Post- jǵh preposisjovnh maehtieh aaj seamma ulmiem utnedh, vg. goh daah göökte jiehtegh.

33) *Dellie juhtimh vaartoen bijjelen.* (Magga & Magga, 2012: 226.)

34) *Dellie juhtimh bijjelen vaartoem.* (Magga & Magga, 2012: 226.)

Mearan dihte adposisjovne *bǵjre* maahta meere konkreete ulmiem preposisjovnine utnedh jǵh abstrakte ulmine postposisjovnine tǵåådtje, vg.

35) *Manne dov bǵjre niekedim.* (Magga & Magga, 2012:

36) *Dellie tseagkoejin laejpieh bǵjre dam aerniem.* (Magga & Magga, 2012: 226.)

Jiehtege nr. 35) dle adposisjovne abstrakte ulmine jǵh jiehtege nr. 36) konkreete ulmine.

Bǵhkede gusnie dah laejpieh tseegkesovveme.

2.5 Njielje ambiposisjovnh lidteratuvresne

Daennie kapihtelisnie dle vuesehte guktie daah njielje ambiposisjovnh lidteratuvresne bǵhkedamme. Daah bǵhkedimmieh jǵh vuesiehtimmieh leah transkribeeresovveme daaletje tjaelemevuekien mietie. Ajve vaalteme dejtie bǵhkedimmide jǵh vuesiehtimmide mah leah relevaante tjaalegasse. Dah tyske bǵhkedimmieh Tysk-svensk ordbok, 1990 mietie.

2.5.1 Aatsolen

Lindahl jǵh Öhrlingen baakoegærjesne mij 1780 raejeste, menh lea orreste beertesovveme jǵh digitaliseeredamme jaepien 2015, dle *aatsolen* jarkoestimmine ‘över’, menh aaj ‘utöver’ jǵh ‘super’ (super= nelnie, latin bǵhkedimmie) jǵh maahta adveerbine utnedh. Vuesiehtimmie *Rasse bööti mov aatsolen* dle *aatsolen* postposisjovne gusnie komplemente genitijve aktentaalen. (Lindahl & Öhrling, 2005: 26.) Dennie mubpene bærries gærjesne, Lagercrantzen gærjan mietie dle *aatsolen* bǵhkedamme ‘gegen, über’ (= vööste, bijjielisnie), vg. *Aarhtse gæjhtahtalla miesehken aatsolen*, dle *aatsolen* postposisjovne jǵh komplemente lea genitijven aktentaalen (Lagercrantz, 1926: 5). Hasselbrinken gærjesne dle *aatsolen*

göökte joekehth tjaelemehammosne, vg. *aadselen* jallh *aadsulen* [aatsolen]. Hasselbrink tjaala säemies aejkien dle maahta preposisjovnine årroth jñh gâpmoeh (Hasselbrink, 1981: 162). Ajve dihte mij post- jñh preposisjovni bihkedimmieh juakede jñh mij vuesiehtimmieh preposisjovnehammosne âtna. Preposisjovnine dle bihkedimmine ‘über, auf, gegen’ (= over, nelnie, vööste) vg. *moere lea gâangkan aatsolen dam johkem*. Preposisjovnine dellie komplemente akkusativvehammosne. Postposisjovnine bihkedimmine ‘über (Befindlichkeit u. Richtung)’ (= over, otnjege), vg. *bööti mov aatsolen*. Hasselbrinken aaj vuesiehtimmiem adverbine, vg. *Biejh skuvmiem aatsolen*. Dle *skuvmie* akkusativvesne aktentaalen jñh dihte objeekte. (Hasselbrink, 1981: 192.) Dennie urremes daaletje baakoegærjesne (Bergsland & Magga, 1993) dle *aatsolen* post- jñh preposisjovnine, jñh bihkedimmine ‘over henover (ta kappe) over’ (Bergsland & Magga, 1993: 20). Daate bihkedimmie maahta mohtesovvedh Hasselbrinken vuesiehtimmine adverbine, *Biejh skuvmiem aatsolen*. Seamma bihkedimmine Bergslanden “Sydsamisk grammatikk” jñh Magga & Maggan grammatihkegærjesne “Sørsamisk grammatikk” goh dennie Bergsland & Magga gærjesne “Åarjelsaemien-daaroen baakoegærja”.

Gosse daejtie gærjide sinsitnien vööste mohtedidh, dle gaajkhk gærjine OVER-bihkedimmine, menh aaj joekehth bihkedimmiejgumie dej joekehth gærjine. Vijriebasse dle vuesehte *aatsolen* maahta dovne post- jñh preposisjovnine jñh adverbine årroth.

2.5.2 *Bijjelen*

Lagercrantzen baakoegærjesne (1926) raejeste dle *bijjelen* bihkedimmine ‘über, auf, oberhalb’ dovne post- jñh preposisjovnine (Lagercrantz, 1926: 119). Ajve Hasselbrink altese baakoegærjesne “Südlappisches Wörterbuch” adposisjovnen bihkedimmieh post- jñh preposisjovnine juakede. Baakoegærjan mietie dle *bijjelen* preposisjovnine jñh dle bihkedimmine ‘über, hinab’ (= over, vâålese), *Haepkie haepkiesjæjja bijjelen bienjem jñh Dellie juhtimh bijjelen vaartoem*. Komplemente akkusativjen aktentaalesne. Postposisjovnine dle bihkedimmine ‘auf, oberhalb, hindurch, ohne, über, wegen ’ (= nelnie, bijjielisnie, tjirrh, namhtah, *over*, gielhtie jallh sjeike). Vuesiehtimmine *Njalhkestim gâeblien bijjelen*. Komplemente lea genitivjen aktentaalesne. (Hasselbrink, 1981: 326.) Mearan dennie urremes daaletje baakoegærjine “Åarjelsaemien-daaroen baakoegærja” dle *bijjelen* dovne post- jñh preposisjovne, ‘over, henover; til ovenfor; uten (= bieleden)’. Adverbe; ‘over, derover

(mere); over, forbi (om tid)'. Daesnie aaj vuesiehtimmie, vg. *Dellie juhtimh bijjelen vaartoem*. Komplemente lea genitijven aktentaalen. (Bergsland & Magga, 1993: 37.) Bergslanden grammatihkesne dle ij leah naan ellies læstoe post- jïh preposisjovnijumie. Menh daennie gærjesne *bijjelen* bihkedimmie ‘over, (til) ovenfor’ (Bergsland, 1994: 136). Mearan Magga & Maggan grammatihkegærjesne “Sørsamisk grammatikk” mij Bergslanden gærjam maadthvåarojne åtneme, post- jïh preposisjovnelæstojne vijriedamme jïh daennie gærjesne dam bihkedimmie lissiehtamme. Menh daesnie ij leah naan vuesiehtimmieh guktie adposisjovnade nuhtjedh. Daesnie *bijjelen* seamma bihkedimmie dovne post- jïh preposisjovnine ‘over, henover, til ovenfor’ (Magga & Magga, 2012: 87–88).

Dihthe mij daestie båata dle vuesehte *bijjelen* dovne post- jïh preposisjovnine jïh adveerbe. Menh dah bihkedimmieh mah ektesne gaajhkesch dovnesch utnieh leah bihkedimmieh ‘over jïh bijjielisnie’. Menh maahta jeenjebh bihkedimmieh utnedh.

2.5.3 *Dåaresth*

Dåaresth ij gååvnesh Lindahl & Öhrling baakoegærjesne. Menh Lagercrantzen gærjesne dle *dåaresth* preposisjovne jïh bihkedimmie ‘omstendighet’. Daennie materijaalesne *dåaresth* bihkedimmie ‘quer, über’ (across, over) (Lagercrantz, 1926: 179). Menh daesnie ij leah naan vuesiehtimmieh jallh mennie hammojne maehtieh årrodh. Seammalaakan daesnie dle ajve Hasselbrink mij adveerbi, post- jïh preposisjovni bihkedimmiej mietie juakede. Adveerbine dle ‘quer(hin) durch, quer über jïh quer aus der Richtung’ (= over (vööste) tjirrh, across, bijjielisnie). Adveerbe jïh preposisjovnine dle bihkedimmie ‘quer über’, ‘(quer) über, über, durch’ (= across, over, tjirrh), vg. *njulhtjedh dåaresth johkem*. Daesnie komplemente akkusativjen aktentaalen. Postposisjovnine dle bihkedimmie ‘durch’ (tjirrh), vg. *Jaevrien dåaresth. Måekie juhtiemini Gåebrien dåaresth*. (Hasselbrink, 1981: 445.) Komplementh daesnie lea genitijven aktentaalen

Seamma daennie Bergsland & Magga baakoegærjesne dle *dåaresth* ajve bihkedimmie ‘på tvers, tvers over’. Daesnie ij leah bihkedamme mejtie lea post- jallh preposisjovnine (Bergsland & Magga, 1993: 69). Jis mohtedidh Bergslanden grammatihkine “Sydsamisk grammatikk” dle *dåaresth* bihkedimmie ‘tvers over, på tvers av’ (Bergsland, 1994: 138). Magga & Magga seamma bihkedimmie goh Bergslanden gærjesne. (Magga & Magga, 2012: 87–88).

Dihite mij daestie b ata dle *d aresth* maahta dovne post- j h preposisjovnine j h adveerbine  rrodh. Gaajhkh dah baakoeg rjine dle bihkedimmiem ‘quer  ber’ (across) ektesne utnieh.

2.5.4 Rastah

Lindahl &  hrling g rjan mietie dle bihkedimmine ‘trans,  ver, p  andra sidan’, vg. *rastah johkem*. Menh aaj ‘p  andra sidan om  lven, bryta av’, vg. *rastah* tjoehpedh (Lindahl &  hrling, 2005: 372). Lagercrantzen g rjesne dle maahta postposisjovne j h ‘omstendighet’  rrodh, dle lea bihkedimmine ‘quer  ber’ (across) (Lagercrantz, 1926: 135).

Hasselbrinken g rjesne dle *rastah* jeenjebh tjaelemehammoejgumie *r staah*, *rasjtaah* j h *r staah*. Ajve daennie baakoeg rjesne “S dlappisches W rterbuch” daej hammoejgumie j h bihkedimmiegumie juakasuvvieh. Daesnie adveerbe bihkedimmine ‘quer’ (across), vg. *Ij almetje baahstsh rastah g nnah* (Hasselbrink, 1981: 1064.) Preposisjovnine dle bihkedamme ‘guer  ber’ (across over), vg. *Rastah jaevriem. Rastah dam johkem*. Mearan postposisjovnine dle bihkedimmine ‘ ber’ (over), vg. *Johken rastah sovkedh*. (Hasselbrink, 1981: 1064.) Bergsland & Magga seamma bihkedimmine goh dej mubpiej g rjine, menh ajve dah guaktah mij adposisjovnen komplementh lissiehtamme (jaevrie, tjaetsieh j h vaegkie jnv.) (Bergsland & Magga, 1993: 234). Mearan Bergslanden g rjesne “Sydsamisk grammatikk” dle *rastah* bihkedimmine ‘tvers over’ dovne post- j h preposisjovnine (Bergsland, 1994: 138). Mearan Magga & Magga post- j h preposisjovni bihkedimmide raerhkieh. Postposisjovnine dle bihkedimmine ‘over, tvers over (elv, vann, dal)’, mearan preposisjovnine dle ajve bihkedimmine ‘over, tvers over’ (Magga & Magga, 2012: 87–88). Guktie daennie lidteratuvresne dle *rastah* post- j h preposisjovne j h adveerbe.

3 Vuekie

Daennie kapihtelisnie edtjem tjaeledh magkeres vuekiem nuhtjeme j h guktie dam d eriesmoerem vaestiedidh. Guktie aalkoevisnie tjaaleme, dle edtjem njielje siejhme adposisjovnh giehtjedidh. Daah njielje leah *aatsolen*, *bijjelen*, *d aresth* j h *rastah* OVER ulmine. Giehtjedidh guktie OVER  arjelsaemieng elesne jiehtedh j h daan m nngan giehtjedidh mejtie naan semantihkeles joekehtse ambiposisjovnine nuhtjedh. Guktie

buektiehtidh dam dåeriesmoerem vaestiedidh, dle sijhtem govhte bāarasābpoe saemieh goerehtalledh mah āarjelsaemien ietniegieline jih aarke-biejjegieline utnieh. Goerehtalleme lea dihte āejvievuekie daennie tjaalegisnie. Desnie gusnie sjiehteles dle dam mov gielemaahtoom aaj provhkem jih sijhtem aaj tjaaleldh materijaaline mohtedidh desnie gusnie ātnam sjiehteles.

3.1 Njaalmeldh materijaale

Manne govhte bāarasābpoe saemieh goerehtallim mah saemien aarkebiejjegieline utnieh, guktie govledh guktie dah sijhtieh doem daam jiehtedh, guktie dah dejtie adposisjovnode guarkoeh jih giehtjedidh mejtie naan semantihkeles joekehtse post- jih preposisjovnine nuhtjedh. Voestemes ānnetji bievnesh man galesh informaanth, presentasjovne informaantijste, mehtie dajveste, goerehtimmien jih gyhtjelassi bijre, jih maam dennie njaalmeldh materijaalesne vueptiestamme.

3.1.1 Informaanth

Åvtelen aelkedh goerehtalledh, dle vihkeles geesjelelaakan dan bijre lohkedh jih leeredh, guktie hijven goerehtimmieh āadtjodh. Gierve hov daejredh man galesh daerpies goerehtalledh. Sitaatem gaavnim: *“Goerehtallh dan jeenj mah lea daerpies”* (Brinkman & Kvale, 2009: 129, manne jarkoestamme). Vijhte informaantigujmie dle joe maehtieh tendensh vuejnedh, dan guhkiem ij Leah jeenebh goh vijhte, luhkie veeljemenuepieh (Labov, 1972: 204). Dle utnim govhte informaanth daerpies, menh aaj daennie tjaalegisnie nuekies. Seamma aejkien sijhtem mov gielemaahtojne āssjaldahkh jih vāajnoeh buektedh. Lissine dle göökte pilovteinformaanth utnim, mah saemiengielem maanabaeleste utniejægan, maam goerehtallim jih dejtie mov gyhtjelaside pryövim. Vuejnedh mejtie sjiehteles gyhtjelassh utnim, mejtie guvvide jih gyhtjelaside guarkajigan, mejtie tjoerim gyhtjelaside gukt akt jorkesovvedh jih vuejnedh man guhkiem akte goerehtalleme vaalta jnv. Tjïelkebe gyhtjelassi bijre 3.1.3 kapihtelisnie bihkedamme. Jis daerpies dle maahtam dejtie informaantine tjaalegisnie nuhtjedh.

Idtjim informaantide saarnoeh goerehtimmien åvtelen man bijre edtjim dovne tjaeledh jallh goerehtalledh. Manne utnim vihkeles idtjin daejrieh man bijre edtjim goerehtalledh jallh tjaeledh, juktie dle eah nöödtieh ussjedidh mij lea “staaran” grammatihken mietie jïh destie gukt akt dijpesovvedh. Dihte ulmie daejnie goerehtalleminie dan soptsestæjjan aarkebiejjie giëlem, dej iemie giëlem govledh jallh ‘the vernacular’, “–the style in which the minimum attention is given to the monitoring of speech” (Labov, 1972: 208).

Såemies informaantijste Leah saemien giëlem geervealmetjinie lohkeme jïh aaj jollebe ööhpehtimmiem vaalteme. Menh im jaehkieh dihte maam darjoeh, juktie grammatihkesne generelle vaenie ambiposisjovni bijre tjåadtjoeh, menh kaanne ånnetji post- jïh preposisjovni bijre lohkeme. Menh im öövre jaehkieh daate mov illedahkide dijpesuvvieh, juktie dej stinkes giële, guktie eah gujht dehtie tjaaleldh materijaaleste dijpesuvvieh, menh njaalmedh vuekien mietie soptsestieh. Seammalaakan dehtie göökte pilovtealmetjidie. Eakan dah guaktah åadtjoeh gyhtjelasside åvtelen vuejnedh. Guktie edtja maaje seammaligke goerehtallemh sjïdtedh.

Manne leam voerkes informaanth veeljeme mah stinkes jïh tjïelke åarjelsaemiengielem utnieh, mah maanabaeleste giëlem åådtjeme jïh saemiengielem aarkebiejjiegieline. Manne sijhtem informaanth seamma giëledajveste utnedh, aktem homogeeene dåehkiem utnedh. Seamma aejkien dle ij daan stoerre smaarehtjierth joekehtsh sjïdth, menh aervedem barre naan joekehtsh fuelhkeste fualhkan. Seamma aejkien dle giëledotkemevååjnojste dle vaeniem dam giëlem daennie gaskedajvesne dotkesovveme.

3.1.2 Presentasjovne informaantijste

Daennie goerehtallemisnie sijhtem gaajkhkh informaantide anonymiseeredidh. Dihte voestes pilovtealmetje lea bijjelen 50 jaepieh båeries jïh dihte mubpie lea medtie 40. Gåabpatjahkh saemien ietniegieline utniejægan. Daehtie goerehtallemidie pilovtealmetjigujmie Skypen tjïrrh darjoejim jïh guessine minnim. Dej vaestiedassh im ussjedh meatan vaeltedh jis ij Leah vihkeles biëvnesh. Jis maam joekoen jiehtiejægan dle maahtam dam barkose meatan vaeltedh, jallh gogka neebnedh jallh lissiehtidh.

Gaajkhkh mov informaanth Leah rekasovveme boelhkesne 1940 taalen–1960 raajan. Gaajkhkh maanabaeleste saemiestamme, båatsoste jallh aaj båatsojne barkeme jïh åarjelsaemien

gaskedajveste. Im sijnth bievnedh man gellie kaarrh nyjsenæjjah daennie goerehtallemisnie, juktie dihte saemien dajve lea onne jih dle aelhie moenedidh gieh meatan daennie goerehtallemisnie orreme. Dan gaavhtan daah govhte informaanth mah daennie goerehtallemisnie bokstaavigujmie A–F mierhkesuvvieh.

3.1.3 Goerehtimmie jih gyhtjelassh

Åvtelen meehtim aelkedh goerehtalledh, dle tjoerim voestemes nsd.no⁴ sæjrosne goerem dievhtedh magkeres goerehtallemem edtjim darjodh. Desnie “Informert samtykke” maallem gaavnim jih dam mov goerehtallemasse sjehtesjadtim. Gosse nsd dam mov goerem giehtjedamme jih vierhtiedamme⁵, dle munnjen mailem seedtin dah Leah dam mov prosjektem dâhkasjehteme. Daate guktie informaanth edtjeh daejredh magkerh reaktah dah goerehtallemisnie utnieh jih heerredh olles sensitijveles bievnesch hispeluvvieh. Dan gaavhtan tjoerim tjaeledh man bijre goerehtalledh jih magkerh (sensitijve) bievnesch informaanti bijre tjaalegisnie. Guktie daennie maastertjaaleginie tjoerim bieljelidh sijnthem informaantide anonymiseeredidh. Tjaalam ajve mennie boelhkesne reakasovveme jih mejtie saemien lohkeme jallh jollebe ööhpehtimmie utnieh jallh ij. Daesnie bievnesch goh goerehtallemen ulmie, dotkemeprosjekten æjviediedtije, man gaavhtan informaantem gihtjeme, informaanten reakta seamma gåessie prosjektesne hiejhtedh, jih bieljelim sijnthem goerehtimmie “baantedidh” jih dam sliejhtedh gosse dejnie tjaaleginie riejries (Lissietjaalege 1, “informert samtykke”). Goerehtimmie dle aevhie dihte dotkije nuepiem åtna informaantem sierngedh jih maahta informaantem dijpedh jih lissiegyhtjelassh gihtjedh jis daerpies. Joekoen aevhkie dam goerehtallemem “baantestidh”, juktie dle maahta lissiebievnesch jijnhtedh (Andersen, 2007: 15).

Dæjmetje jaepien dle jeatjhlaakan jaepie sjidti. Tsiengelen minngiegietjien dle Covid-19 dovne Nöörjen jih Sveerjen raedtine aaj vueptiestovvi, jih dle tjoerim jeatjhlaakan ussjedidh jih dan mietie dam goerehtallemem sjehtesjadtiedh. Dle idtjim nöödth informaanti gåajkoe minnedh jallh dejtie tjåanghenidh. Gosse informaantide gaavnesjidh dle fokuse jårrele dej

⁴ Nsd= Norsk senter for forskningsdata.

⁵ Nsd:n vierhtiedimmiegoere lissietjaaleginie

mubpiej interjeksjovnese, jñ ij seamma stoerre fokuse dotkijasse sjödth (Labov, 1972. Sollid, 2002: 176 baaktoe).

Covid-19 gaavhtan tjoerim jeatjah vuekieh nuhtjedh. Manne dejgumie latjkajim digitaale goerehtallemh Messengeren jñ Skypen tjirrh vaeltedh. Goerehtallemidie darjoejim boelhken tsjengelen 5-n biejjien jñ goevten 15-n biejjien gaskem.

Utnim daerpies ånnetji jeatjhlaakan ussjedidh gosse tjoerim digitaale goerehtallemh båarasåbpoe almetjigumie utnedh. Funhterdidh magkerh gyhtjelassh utnedh guktie dejtie mov gyhtjelaside vaestiedieh. Joekoen vihkeles aelhkies jñ ånehks gyhtjelassh utnedh. (Kvale, 1997: 123). Daase manne utnim guvvieh gyhtjelassigumie sjiehteles.

Åvtelen eelkim goerehtalledh, dle manne bievnjestim medtie man guhkiem daate goerehtalleme vaalta, faalim dam “Samtykkeerklæringem” lohkedh jñ faalim meehtimen goerehtallemem göökth jallh golmh vaeltedh jis sæjloejin. Bieljelim sñjhtim aaj “baantestidh” guktie maahtam dam viehkine utnedh daennie mov barkosne, menh dam sliejhtem gosse daejnie galhkeme. Informaantide Skypen jallh Messengeren tjirrh goerehtallim. Manne aktem aktem guvviem vuesiehtim, jñ dennie voestes gyhtjelasnesne “Guktie sñjht datne jiehtedh?”, dle informaanth nöödtn jiehtedh maam vööjnin jñ raajesem jallh raajesh guvvide tseegkedh. Dan mænngan manne gihtjim “Mejtie gåarede naemhtie jiehtedh?”, dle joekehth adposisjovnigumie, dan mænngan gyhtjelassh “Mejtie naan joekehthse post- jñ preposisjovnine jiehtedh?” Daesnie joekehth vuesiehtimmieh utnim, guktie aelhkebe dejtie joekehthsidie jiehtedh jñ minngemes akte gyhtjelasse mejtie naan joekehthse jis veerbem raajesisnie sirtedh. Seammalaakan daesnie, dellie joekehth vuesiehtimmieh utnim. Dah åadtjoejin vaestiedidh dam maam dah utnin bööremes, guktie dah soptsestieh jñ nöödtn lissiebïevnesh buektedh jis dam utnin (Lissietjaalege 4, goerehtallemen gyhtjelassh). Gaajhkh dah goerehtimmieh saemiengielesne, juktie manne barre iktesth informaantigumie saemiestamme guktie iemie munnjen daennie goerehtallemisnie aaj saemiestidh. Seamma aejkien manne vïenhtem aelhkebe sjædta vaestiedidh gosse aktene gielesne soptsestibie jñ vaenebh båajhtah vaestiedassine sjædta.

3.1.4 Giëhtjedimmie njaalmeldh materijaaleste

Gosse edtjem dam njaalmeldh materijaalem giëhtjedidh, dle sijhtem annoteeredidh. Manne sijhtem annoteeringen tjirrh dejtje joekehth OVER-bihkedimmide åadtjodh. Voestemes annoteeredem guktie dah informaanth sijhtieh jiehtedh. Dan mænngan magkerh adposisjovnh guvvide sjiehtieh. Mejtje dovne post- jñh preposisjovnh sjiehtieh, ånnetji komplementi bijre, mejtje naan semantihkeles joekehth post- jñh preposisjovnine gaskem, mejtje naan joekehthse mejtje dihte finihte veerbe adposisjovnen åvtelen jallh minngielisnie tjåådtje, jñh adposisjovnade kategoriseeredidh. Guktie dejtje adposisjovnade spesifiseeredidh jallh kategoriseeredidh, dle åtnam Lakoffen tjaalegem dan englaanten OVER-baakoen bijre joekoen sjiehteles. Dihte guvvie- jñh formellegujmie bihkede dam gaajesjimmiem trajectovren (TR) (= otnjege) jñh landmarken (LM) (=laantemierhke) gaskem. Manne åtnam sov vuesiehtimmieh tjiehkelaakan dam LM:n jñh TR:n gaajesjimmiem vuesehte, jñh dan gaavhtan sijhtem Lakoffen guvvieh jñh teermh dovne daennie tjaalegisnie nuhtjedh. Lissine dle sijhtem dejtje sov originaale vuesiehtimmiejiehtiegidie nuhtjedh jñh dejtje baajem englaantengielesne tjåådtjodh.

Lakoff daejtje lahtesidie tjaalegisnie nuhtjeme: Contact (C), Landmark (LM) (= laantemierhke), Non contact (NC), Path (P) (baalka), Vertikal (V) Vertikaale, jñh Extended mij lea vijries, menh im manne tuhtjeh daate saemien teerne daesnie sjiehteles, jis veeljem dam englaanten teermem daesnie nuhtjedh. Seamkalaakan dle nuhtjem contact jñh non contact (Lakoff, 1987: 420.) Daah teermh aaj daennie tjaalegisnie guktie aelhkebe lohkiidie guarkedh jis edtjeh daejnie artihkelinie mohtedidh.

Daennie maadhguvvesne (guvvie 1) dihte gierte daesnie dihte TR mij lea orienteeredamme LM:n vööste. LM lea ov-spesifiseradamme vijriedahken jñh jalladahken muhteste. Dihte njoele guvvesne vuesehte dam geajnoem jñh TR geajnoen mietie vuaja.

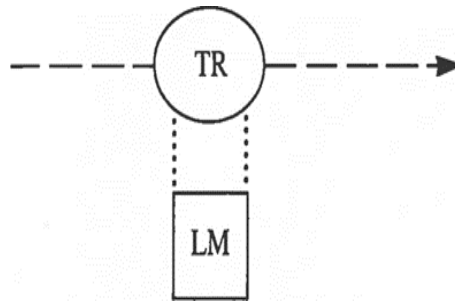

Guvvie 1. Illustrasjovne jiehtiegasse *The plane flew over* (Lakoff, 1987: 419).

Guktie daate 1. guvvie vuesehte dle lea gierte LM:n OVER jih seamma dejnie geajnojne mij lea LM:n OVER. Dah vertikaale sievh LM:n krienside vuesehte. ‘Non contact’ LM:n jih TR:n gaskem. (Lakoff, 1987: 419.)

Manne leam 11 guvvieh goerehtimmese jallh informaantide guvviedamme, jih dah guvvieh konkretiseerede dejtie Lakoffen illustrasjovvide. Daah goerehtallemeguvviah nummereeredamme dej goerehtallemegyhtjelassi mietie jih dan gaavhtan eah dah goerehtallemeguvviah daesnie kronologihkeles nommeresuvveme.

Dennie Lakoffen tjaalegisnie dle njielje laantemierhkh tjielkesovveme.

- a. LM akte mierhke, vg. LM akte ektievoete jis dihte sjisnjelh struktuvre lea ov-vihkeles goerese, vg. dihte generelle OVER.
- b. LM lea vijresovveme, vg. jis LM lea akte stuerebe dajve jallh gâhkaldahke.
- c. LM lea vertikaale, vg. LM bajjese jáhta, goh giedtie, tjahke jnv.
- d. LM lea dovne ‘extended’ jih vertikaale.

Daah laantemierhkh Leah aaj relevante mov tjaalegasse. Laantemierhke nr. b lea vijresovveme. Daate sjahta goerehtallemeguvvide nr. 2, 3, 4 jih 6.

Laantemierhke nr. c. vertikaale LM, daate sjahta goerehtallemeguvvise nr. 11 gusnie haakene giedtie lea dihte LM. Laantemierhke nr. d lea dovne ‘extended’ jih vertikaale, naemhtie dovne goerehtallemeguvvine nr. 7 jih 8.

Fierhte goere aeniedamme daej mierhkgujmie, X- extended, V-vertical (vertikaale), C-contact, NC- non contact. (Lakoff, 1987: 420.)

Manne naan dejstie sov guvvijste nuhtjem mah leah relevaante mov tjaalegasse. Guvvie 2. X.NC sjeahta goerehtallemeguvvine nr. 2(2). *Haepkie jaevrien* jih postposisjovne *haelehte* jallh *haepkie* prep. jih *jaevriem haelehte*. Daennie guvvesne LM ‘extended jih ‘non contact’ LM:n jih TR:n gaskem. Daesnie LM jaevrie jih haepkie TR.

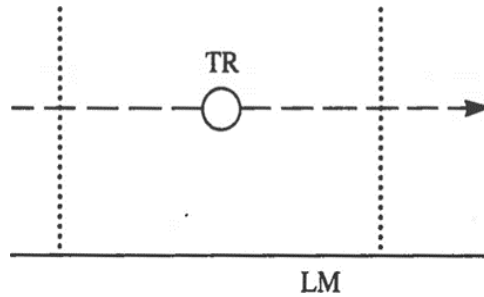

Guvvie 2. X.NC, illustrasjovne jiehtiegasse
The bird flew over (Lakoff, 1987: 421).

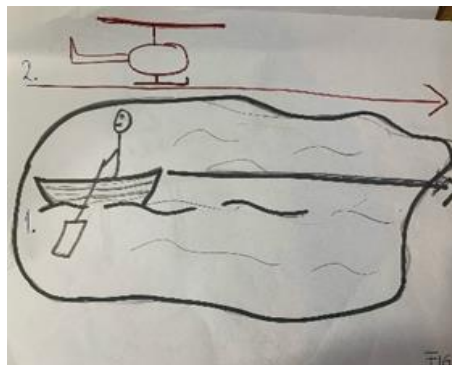

Figvure 1. Goerehtallemeguvvie 2(2)⁶. *Haepkie jaevrien meatesth (OVER) haelehte/* *Haepkie meatesth (OVER) jaevriem haelehte (X.NC)*.

⁶ Daate goerehtallemeguvvie lea guektelen:

Goerehtallemeguvvie 2 (1) = *Piere jaevrien meatesth (OVER) sávka / Piere meatesth (OVER) jaevriem sávka*.
Goerehtallemeguvvie 2(2) = *Haepkie jaevrien meatesth (OVER) haelehte/ Haepkie meatesth (OVER) jaevriem*.

Dihite 7. goerehtallemeguvvie (fig.2) maahta Lakoffen 3. guvvine VX.NC mohtedidh. Vaerie lea LM mij lea vertikaaale jih 'extended' (VX), haepkie lea TR jih 'non contact' LM:n jih TR:n gaskem.

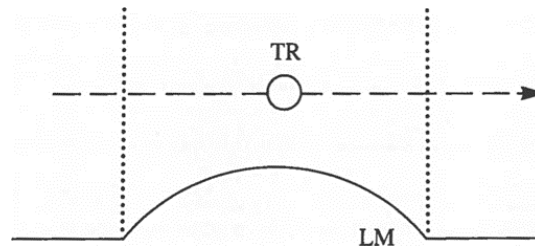

Guvvie 3. VX.NC, ilustrasjovne jiehtiegasse
The plane flew over the hill (Lakoff, 1987: 421).

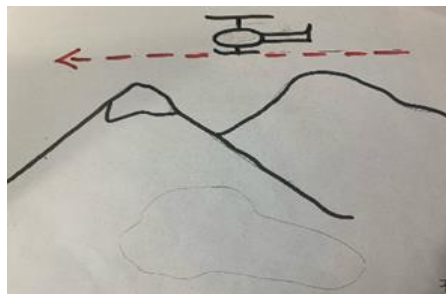

Figuvre 2. Goerehtallemeguvvie 7. Haepkie vaerien OVER haelehte/
Haepkie OVER vaeriem haelehte (VX.NC).

Daate 10. goerehtallemeguvvie (fig.3) maahta Lakoffen 4. guvvine, V.NC mohtedidh. Gåetie lea LM jih vertikaaale jih ledtie lea TR. 'Non contact' ledtien jih gåetien gaskem.

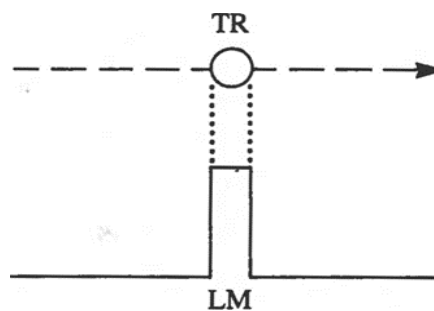

Guvvie 4. V.NC, ilustrasjovne jiehtiegasse
The bird flew over the wall (Lakoff, 1987: 421).

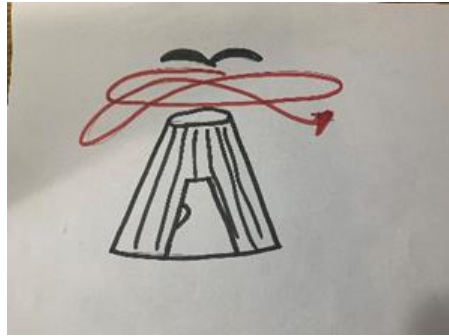

Figurve 3. Goerehtallemeguvvie 10. Ledtie gâetien OVER haelehte/
Ledtie OVER gâetiem haelehte (V.NC).

Daah goerehtallemeguvvieh nr. 2 (fig. 4), 3 (fig. 5), 4 (fig. 6) jïh 6 (fig. 7) maahta Lakoffen 5. guvvine, X.C mohtedovvedh. Vïnhitse goerehtallemeguvvine nr. 2 jïh 3 lea TR jïh jaevrie dïhte LM mij lea ‘extended’ jïh lea ‘contact’ LM:n jïh TR:n gaskem. Seammlaakan goerehtallemeguvvide nr. 4 jïh 6, dle dïhte almetje jïh dïhte stuhtje TR jïh dïhte johke LM. Seamma daesnie dle lea ‘contact’ LM:n jïh TR:n gaskem.

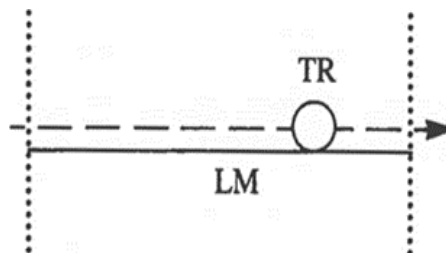

Guvvie 5. X.C, illustrasjovne jiehtiegasse
Sam drove over the bridge (Lakoff, 1987: 422).

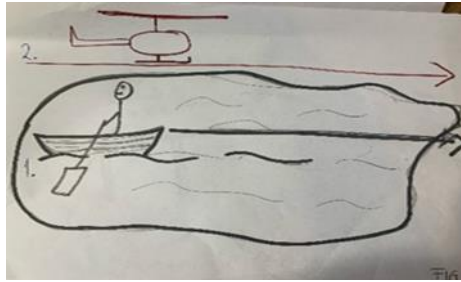

Figuvre 4. Goerehtallemeguvvie 2(1). Piere jaevrien meatesth (OVER) sâvka/
Piere jaevrien meatesth (OVER) sâvka / Piere meatesth sâvka (X.C).

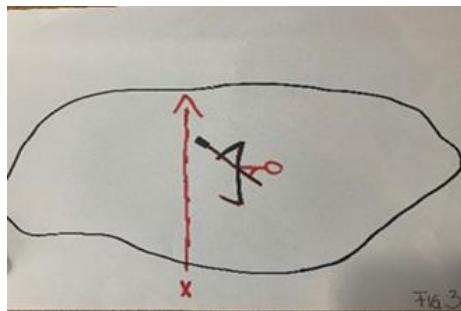

Figuvre 5. Goerehtallemeguvvie 3. Piere jaevrien ACROSS sâvka/
Piere jaevriem ACROSS sâvka (X.C).



Figuvre 6. Goerehtallemeguvvie 4. Piere johkem gaala (X.C).



Figvure 7. Goerehtallemeguvvie 6. Bovtse johkem restieminie (X.C).

Daah göökte goerehtallemeguvvie nr. 5 (fig. 8) jìh goerehtallemeguvvie 8 (fig. 9) maectieh Lakoffen 6. guvvine, (VX.C) mohtedidh. Dennie voestes goerehtallemeguvvesne nr. 5 (fig. 8) dle pruvvie LM mij lea vertikaale jìh ‘extended’, jìh lea ‘contact’ LM:n jìh TR:n gaskem. Seammlaakan 8. goerehtallemeguvvine (fig. 9), dle vaerie LM mij lea vertikaale jìh ‘extended’ jìh dihte àlma lea TR. Seammlaakan daesnie dle lea ‘contact’ LM:n jìh TR:n gaskem.

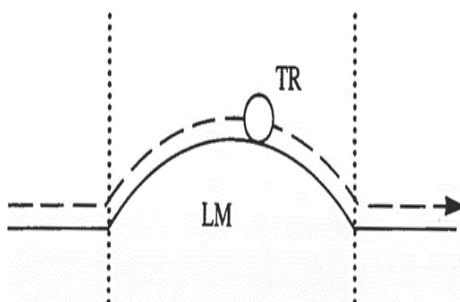

Guvvie 6. VX.C, illustrasjovne jiehtiegasse Sam walked over the hill (Lakoff, 1987: 422).

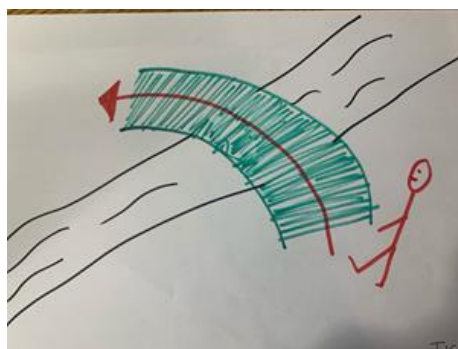

Figvure 8. Goerehtallemeguvvie 5. Piere pruvviem vaadtsa (VX.C).

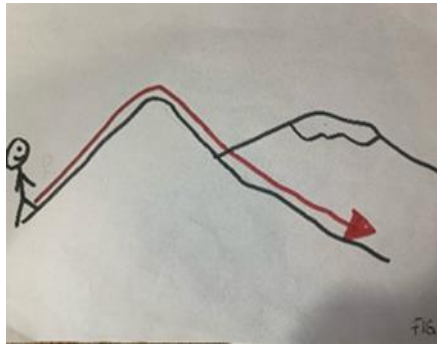

Figvure 9. Goerehtallemeguvvie 8. Piere vaerien/
Piere OVER vaeriem vaadtsa (VX.C).

11. goerehtallemeguvvie (fig. 10) maahta dejnie Lakoffen 7. guvvine, (V.C) mohtedidh.
Dihthe giedtie lea LM mij lea vertikaale (V), dihte alma TR, jih lea 'contact' LM:n jih TR:n
gaskem.

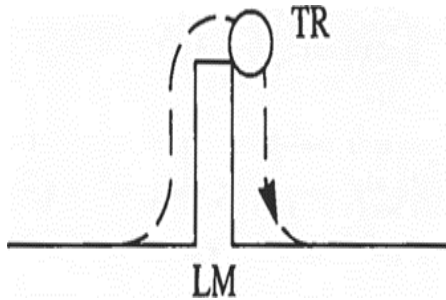

Guvvie 7. V.C, ilustrasjovne jiehtiegasse
Sam climbed over the wall (Lakoff, 1987: 422).

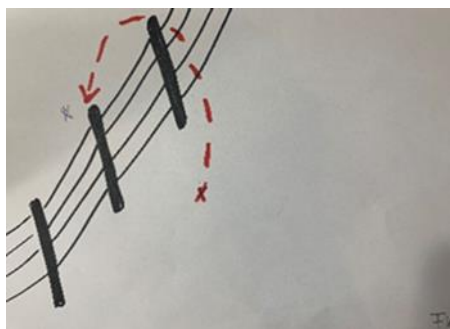

Figvire 10. Goerehtallemeguvvie 11. *Piere haakenen OVER klæjvohte/*
Piere OVER haakenen klæjvohte (V.C).

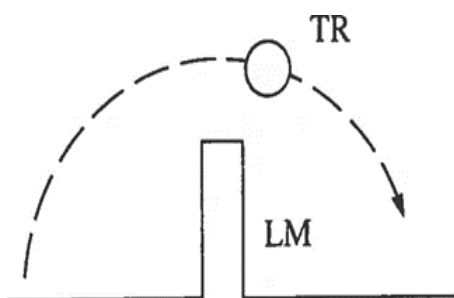

Guvvie 8. Illustrasjovne jiehtiegasse
The dog jumped over the fence (Lakoff, 1987: 434).

Daennie 8. guvvesne, dle vertikaaale laantemierhke (LM) jih dihte baalka (P) deavesne aalka jih orreje mubpien bielesne. TR bieliegievliem jáhta (Lakoff, 1987: 433).

11. goerehtallemeguvvie (fig. 10) maahta daejnie illustrasjovnine mohtedidh jis haakenen OVER njulhtjieh.

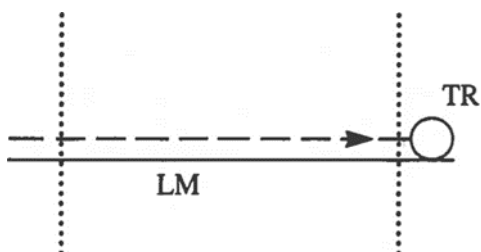

Guvvie 9. X.C.E, illustrasjovne jiehtiegasse
Sausalito is over the bridge (Lakoff, 1987: 424).

9. guvvie dle OVER bñhkedimmine *mubpene bielesne* akte illedahke ‘endpointfokuste’ desnie tñöödtjeste. Daase maahta jeenjebh guvvieh sjiehtedh, goh goerehtallemeguvvie 2(1), 3, 4, 6 jñh 9.

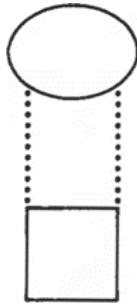

Guvvie 10. Illustrasjovne jiehtiegasse
Hang the painting over the fireplace (Lakoff, 1987: 425).



Figuvre 11. Goerehtallemeguvvie 1. Laamhpa buertien OVER gávñjan/
Laamhpa OVER buertiem gávñjan.

Dñhte 1. goerehtallemeguvvie (fig.11) maahta Lakoffen 10. guvvine mohtedidh. Daesnie OVER statihkeles. Desnie gusnie ij naan svihtjeme. Mubpijste guvvijste joekehtahta: voestemes dle ij naan baalkam utnieh jallh dam ACROSS ulmiem. Jñh dñhte mubpie joekehtse ‘non contact’ LM:n jñh TR:n gaskem, vg. *The helicopter is hovering over the hill*. Gosse dñhte haepkie deavese vualene, dle ij leah dñhte haepkie OVER, menh lea deavan nelnie jallh deavese vualanamme. Daate guvvie nr. 10 ij maehtieh jñhtedh dej tsiehkine gusnie ‘contactem’ krièvesávva, vg. guvvine gusnie ‘extended’ jñh ‘contact’ (X.C), vg. *Sam drove over the bridge*. (Lakoff, 1972: 425.)

3.2 Tjaaleldh materiijaale

Daennie tjaalegisnie dle göökte sáarhtah tjaaleldh materiijaaline mohtedem. Giehtjedidh guktie daah njielje adposisjovnh daan biejjien tjaaleldh teekstine nuhtjesuvvieh, dle Nöörjen Arktisken Universiteeten SIKOR:m jñh dam áarjelsaemien Bijpelem nuhtjem. Átnam daah hijven, juktie gáabpatjahkh joekoen stoeerre korpush, guktie maahtam jeenjñh vuesiehtimmieh gaavnedh. Dan mænngan sijthem vuartasjidh guktie báarasábpoe gærjine, dle gærjide “Mojhtsijstie” jñh “Lohkede Saemien” (1974) nuhtjeme. Gosse dejtie adposisjovnde gaavnim, dle dejtie annoteeredim (vuartesjh kapihtelisnie 3.2.5 annoteeredimmien bijre).

3.2.1 SIKOR

Guktie maehthedh vuejnedh guktie daejtie adposisjovnde daan biejjien tjaaleldh teekstine nuhtjesuvvieh dle manne utnim SIKOR:m, UiT Nöörjen Arktisken Universiteeten jñh Nöörjen Saemiedigkien saemienteekstetjáagkaldahkh⁷, versjovne 06.11.2018 jñh gaajhkh sjangerh orrestehteme 2018-11-11. Fierhte ambiposisjovnem ohtsim jñh böevnesh daej bijre áadtjoejim. Dam darjoejim boelhken, goevten 2-n biejjien 2019. Daennie materiijaalesne lea 1,5 millijovnh token, mij lea baakoeh jñh raajesevæhtah, juakasovveme daej domenine, jñh láhkoe raajesh SIKOR:sne. Daesnie lea naa orre materiijaale aaj, joekoen dah administratijve-, tjiehpieslidteratuvre jñh laaketeeksth. Muvhth daejstie Leah aaj jarkoestimmieh Nöörjen- jñh Sveerjen gielijste jñh maehhtieh gukt akt daejstie gielijste dijpesovveme. Tjehpieslidteratuvre (fiction) jñh plaerieteksth maehhtieh teeksth árrodh mah ij daarpesje riekte jarkoestimmieh daaroengieleste árrodh. Tabelle 3 vuesehte magkerh sjangerh SIKOR:sne jñh man gellie token jñh raajesh.

⁷ URL: <http://gtweb.uit.no/korp/>

Tabelle 3. Sjangerh jñh låhkoe SIKOR:n materijaalesne.

	Reere-les teeksth	Religi-jovne	Saetnies-daajroe (non fiction)	Tjehpies-lidteratuvre (fiction)	Laakh	Plaerieh	Science
Låhkoe token	619 172	108 362	332 043	206 103	4862	156 628	73 194
Låhkoe raajesh	68 294	11 272	47 298	22 086	292	11 755	7060

Daate joekoen stoeerre tjaaleldh materijaale, gusnie meehtim biävnesch ambiposisjovni bijre ohtsedh. Meehtim vuartasjidh mejtie post- jallh preposisjovne, mejtie lea ambiposisjovne, man gellie raajesinie, man siejhme daah adposisjovnh, adposisjovni bihkedimmieh, mierhkh jñh guktie nuhtjesuvvieh.

3.2.2 Mojhtsijstie

Mojhtsijstie lea akte illedahke Raarvihken tjielten dokumentasjovneprosjektete. Daate lij akte prosjekte dam njaalmeldh giëlem dennie åarjelsaemien gaskedajvesne (Raarvihkesne jñh bijre jarkan) dokumenteeredidh. Tjaelije lea Jonar Thomasson mij Raarvihkeste. Daate gærja lea aaj daan njaalmeldh gielen mietie tjaalasovveme. Thomasson lea gellie jaepieh bijre jarkan feelestamme bårarasåbpoe saemieh goerehtalleme. Gærjan aalkoevisnie dle biävnesch informaanti bijre, dan mænngan joeketh vaajesh jñh dogh daagkh ovmessie guvvieh, jñh minngemes dle baakoegærjetje jñh baakoelæstoe syjjehtimmiehammojne. 152 sæjroeh gærjesne, destie 88 sæjroeh teeksti- jñh guvviejgumie. 11 bielieguvvieh jñh nielje ållesthguvvieh. Daestie 78,5 sæjroeh barre teekstine. Medtie 20 raajesh fierhte teekstesne jñh 10 baakoeh fierhte raajesinie. Guktie daennie gærjesne medtie 15700 baakoeh. Læjhkan mejtie lea naa orre gærja, vedtielovvi jaepien 2019, dle lea daate hijven jñh vihkeles materijaale mov barkose, guktie maahta vuesiehtidh guktie bårarasåbpoe saemieh soptsestieh.

3.2.3 Lohkede saemien

Daate gærja lægan Ella Holm Bull jñh Knut Bergsland tjaaleme, jñh lea bårarasåbpoe vaajesh Helgelanden dajveste, Noerhte-Trøndelaagesne. Muvhth vaajesh lea 1800 taalen

minngiegietjeste. Diedtesovvi jaepien 1974, menh maadthskuvlide aarebi (1967) tjaalasovveme. Gærjan 121 sæjroeh, destie 10 bieliesæjroeh jih 10 ållesth sæjroeh guvvijste. Jis daejtie sæjrojde tjåanghkan biejedh dle 15 sæjroeh guvvieh. Stipuleeredamme sæjroeh leah 106 sæjroeh teekstine, jih gaskemedtie 19 raajesh teekstine fierhten sæjrosne jih medtie 7 baakoeh fierhten raajesinie, guktie gærjesne “Lohkede Saemien” lea medtie 14098 baakoeh. Guktie leam aarebi jeahteme dle daate gærja njaalmeldh tjaelemevuekien mietie tjaalasovveme. Daate dorje daate materijaale lea vihkeles, juktie sÿjhtem vuartasjidh mejtie raajesh jallh baakoeraajroeh daej ambiposisjovnigujmie gaavnem, magkerh mÿerhkigujmie jih åtnoeh.

3.2.4 Bijpele

Bijpeleteekstide www.bibel.no gaavnim. Versjovne golken asken 2019. Manne utnim daate gieltegs jih hijven materijaale juktie dihte åarjelsaemien bijpeledåehkie lea digkiedamme jih latjkeme mij lea hijven saemien giele jih lea latjkeme guktie dejtie adposisjovnide nuhtjedh jnv. Seamma aejkien dle daate naa stoerre materijaale. Guktie mahtam jeenjeh adposisjovneraajesh gaavnedh. Daejtie ambiposisjovnide bijpeleteekstine sæjrosne www.bibel.no ohtsim guktie vuejnedh mejtie daah adposisjovnh ambiposisjovnine nuhtjeme, man frekveente jih mennie kontekstine nuhtjeme. Daejtie vuartasjim boelhken voerhtjen 2-n biejjien 2020.

Bijpelematerijaale lea jarkoestimmie daaroen (Nöörjen jih Sveerjen) Bijpielistie, mij gaskeviermesne gååvnese. Bijpeledåehkien ulmie daate Bijpele edtja aelhkies årrodh lohkedh dovne noeride jih båarasåbpoe almetjidie. Tjåenghkesne 19617 raajesh fotnotah lissine jallh væhtah gaskine jih fotnotagujmie leah 1 022 700. Daate prosjekte göökte boelhkine giehtelamme, voestes boelhke 2004–2014 jih mubpede boelhke 2014–2018.

3.2.5 Annoteeringe tjaaleldh materijaaleste

Jalhts barre dejnie tjaaleldh materijaaline mohtedidh, dle læjhkan vihkeles tjaaleldh materijaalem annoteeredidh, juktie bievnesh dej joekehth raajeselihtsijste gaavnedh. Gaajhkide raajesidie dehtie tjaaleldh materijaaleste gusnie daah njielje adposisjovnh,

Microsoft Excel-programmese sirtim. Mierhkesjim gaajhkh raajesidie gusnie dihte adposisjovne, mejtie dihte adposisjovne lea post- jallh preposisjovne, magkeres komplemente, guktie dihte komplemente, mejtie lea löövles jallh geehpes, veerben sijjie raajesinie, mejtie adposisjovnejehtegen åvtelen jallh minngielisnie tjåådtje jih dej semantihkeles mierhkide. Muvhth adposisjovnh stoerre materijaalem utni, guktie idtjim nöödth gaajhkide annoteeredidh, menh veeltim muvhth adposisjovnh gaajhkijste sjangeristie. Menh leam gåabpatjahkh gærjide annoteeredamme, juktie daah Leah sagke unnebe jih njaalmeldh tjaelemevuekien mietie tjaalasovveme, dle utnim daejtie gaajh vihkeles annoteeredidh.

4 Goerehtimmie

Daennie kapihtelisnie dle sijhtem dam njaalmeldh materijaalem jih illedahkide joekehtedth jih desnie gusnie sjiehteles dle dejnie tjaaleldh materijaaline mohtedidh.

Daesnie sijhtem daejtie tsiehkide vuartasjidh. Dejtie njielje adposisjovnade *aatsolen*, *bijjelen*, *dåaresth* jih *rastah* mah OVER ulmine, jih mejtie naan semantihkeles joekehtse post- jih preposisjovnine. Iemie sån orreme aelkedh giëhtjedidh jih joekehtedth dam adposisjovnem mij voestemes alfabeetesne, menh aalkam dejnie adposisjovnine mij goerehtallemevaestiedassijste jih mov mielen mietie tjelkemes bihkedimmine jih gaertjemes åtnojne. Vijriebasse sijhtem ajve OVER adposisjovnine giëhtjedidh, jis OVER-ulmiem gaavnem jeatjah grammatihkeles baakoedåehkine, dle im daejtie daesnie giëhtjh. Naa siejhme baakoeh joekehth funksjovnh raajesinie utnieh, vg. adposisjovnine, adverbine jj. Maahta gierve årrodh adposisjovnade jih adveerbide joekedidh (Maggå & Magga, 2012: 83). Seamma aejkien maahta gierve årrodh vierhtiedidh mejtie lea *ellipse* jallh ij. Gosse komplementem fååtese jih gåarede konteksteste aerviedidh, jih maahta *ellipsine* toelhkestidh, dle naemhtie mieriedamme ij Leah naan adposisjovnejehtege, jih dle åtnam daejtie adverbine.

4.1 Illedahke njaalmeldh materijaaleste

Dam maam daate njaalmeldh materijaale vuesehte daah njielje adposisjovnh *aatsolen*, *bijjelen*, *dåaresth* jih *rastah* Leah ambiposisjovnh åarjelsaemiengielesne. Muvhth daejstie

jeenjebem provhkesuvvieh goh mubpieh, jìh naan tjìelkebe jallh gaertjebe bìhkedimmine. Daej vaestiedassijste jìh mov mielen mietie dle *rastah* jìh *dåaresth* gaertjebe komplementeåtnojne, menh tjìelkebe bìhkedimmine goh *bijjelen* jìh *aatsolen*.

4.1.1 *Rastah*

Guktie goerehtallemen vaestiedassh vuesehte dle *rastah* dìhte ambiposisjovne mij tjìelkemes bìhkedimmine jallh mìerhkine, menh dìhte adposisjovne mij gaertjemes komplementeåtnojne. Daate sjeahta dejnie mov gielegoerkesinie aaj, menh seamma aejkien dìhte ambiposisjovne mij daej informaantijste vaenemes provhkesåvva aaj. Guktie baakoegærjine bìhkedamme dle lea ‘over, tvers over’ (elv, vann, dal) (Lagercrantz, 1926: 135; Bergsland & Magga, 1993: 234). Naemhtie hov maaje gaajhkh informaanth aaj vaestiedin jìh utnin.

Dìhte mij åarjelsaemiengiesne fååtese guktie aaj aarebi neebneme, lea aktem aktengielen baakoegærjam, gusnie baakoeh tjìelkelaakan bìhkeduvvieh, jìh guktie baakojde nuhtjedh jìh guarkedh. *Rastah* lea kaanne akte daejstie njielje adposisjovnijste mij tjìelkemes bìhkedimmine baakoegærjine, gusnie adposisjovnen komplementh aaj tjåådtje, guktie aelhkebe dam pragmatihkem guarkedh. Gaajhkh govhte informaanth soptsestin idtjin jìjtje pruvhkieh dam ambiposisjovnem jallh dan jeenjem pruvhkieh, jìh dìhte sjeahta vaestiedassigujmie aaj. Gosse bìhkedin dam adposisjovnem dle lea *rastah* OVER jìh ambiposisjovnen komplementh Leah daamtajommes *jeanoe*, *johke*, *kriense*, menh daej daaletje biejjine aaj *geajnoe*. Dìhte mij sjìere daejtie guktie manne åtnam daah komplementh Leah giedtsebe, eatnemem jallh laantem guektelen juakede, gosse dej baalte tjåadtjoeminie dle daah alvas guhkies jìh jalkede, seamma jalloe eatnaminie.

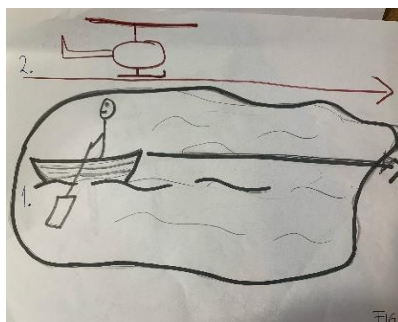

Goerehtallemeguvvie 2.1. *Piere jaevriem sávka* (X.C).

Díhte 2. goerehtallemeguvvie lea guektelen. Voestes goerehtallemeguvvie 2.1, *Piere jaevriem sávka*. Daesnie lea díhte vínhtse TR. Dennie mubpede guvvesne 2.2, *Haepkie jaevrien OVER haelehte* jallh *Haepkie OVER jaevriem haelehte*. Daesnie haepkie díhte TR. Gåabpatjahkh guvvine dle díhte giehtelimmie *jaevrien meatesth* jñh *jaevrie* díhte LM. Dennie goerehtallemeguvvesne 2.1, *Piere jaevrien meatesth sávka* jallh *Piere meatesth jaevriem sávka*, dle lea LM ‘extended’ jñh ‘contact’ LM:n jñh TR:n gaskem (X.C). Daate guvvie maahta Lakoffen guvvine mohtedidh (Lakoff, 1972: 422, 5 guvvien bijre). Daan gávvan gusnie, *Piere meatesth jaevriem sávka*, dle njielje informaantijste idtjin utnieh hijven jiehtedh “Díhte *jaevrien rastah sávka*” postposisjovnine jallh “Díhte *rastah jaevriem sávka*” preposisjovnine. Daah seamma njielje informaanth eah tuhtjh *jaevrie* komplementine sjieht, joekoen daesnie gusnie komplemente lea ‘extended’ menh maahteme komplementine orreme jis ACROSS sovkeme. Jñh dah mubpieh göökte informaanth jeehtigan “hijven gåarede” naemhtie jiehtedh jñh utnigan gåarede *jaevriem* komplementine postposisjovnine utnedh, menh akte daejstie idtji tuhtjh gåaredh preposisjovnehammosne utnedh, mearan díhte mubpie jeehti díhte govleme sãemies naemhtie jiehtieh, menh ij sjñhth jñjtje naemhtie jiehtedh. Manne daam vaestiedassem naemhtie toelhkestem daate informaante ij utnieh naemhtie staaran åarjelsaemiengãelesne jiehtedh.

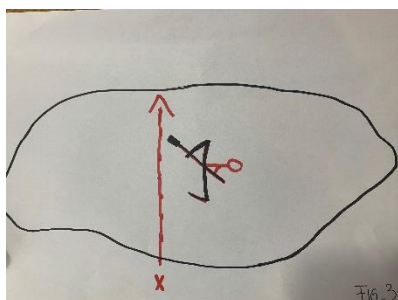

Goerehtallemeguvvie 3. *Piere jaevrien ACROSS sávka/ ACROSS jaevriem sávka* (X.C).

Menh dennie 3. goerehtallemeguvvesne, Piere jaevrien *ACROSS* / *ACROSS* jaevriem såvka, gusnie dam åenebe bieliem (*ACROSS*) sovkeminie, mij maahta Lakoffen guvviejgumie mohtedovvedh, guktie vuekiekapihtelisnie vuesiehtamme (Lakoff, 1972: 422, 5. guvvien bijre). Daesnie *ACROSS* jaevriem sovkeminie, dle dihte giehtelimmie aktene bielesne aalka jih mubpene bielesne tjöödtjeste (endpoint). Daesnie dihte jaevrie lea LM mij lea `extended` jih vînhitse daesnie TR. Daesnie ‘contact’ LM:n jih TR:n gaskem (X.C). Dle göökte informaanth (C jih F) jeehtigan “Naemhtie gåarede jiehtedh jis gaedteste gaadtan jallh *ACROSS* jaevriem”, dle gåarede adposisjovnem *rastah* nuhtjedh, mearan njealjesh idtjin sijhth naemhtie jiehtedh, jallh jaevriem komplementine utnedh.

Lakoffen formelli mietie dle *OVER*-tjaalegisnie bihkede, guktie dihte ‘contact’ TR:n jih LM:n gaskem. Dam laantemierhkem (LM), mejtie vertikale (V) jallh ‘extended’ (X). Gosse LM lea ‘extended’ dle ij naan stuerebe fokuse guktie dihte hammoe, mejtie dihte (LM) lea giedtsebe, gamtebe jallh jollebe. Menh guktie maehtedh bihkedidh *rastah* dle daerpies dam formellem vijriedidh. Gosse adposisjovnem *rastah* bihkedidh dle daerpies aaj giedtsebe X:ine (extended) lissiehtidh juktie adposisjovnen komplementh barre iktesth giedtsebe.

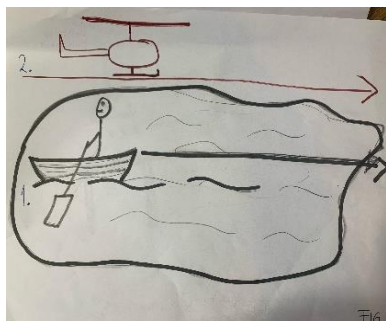

Goerehtallemeguvvie 2.2 Haepkie jaevrien meatesth/ meatesth jaevriem haelehte (X.NC).

Daate dihte mubpie åesie 2. guvveste. Seamma goh öövtebe guvvine dle jaevrie LM, mij lea ‘extended’, menh daesnie dihte haepkie TR, menh daesnie ‘non contact’ LM:n jih TR:n gaskem (X.NC). Daesnie dah seamma informaanth vaestiedieh, njealjesh eah sijhth adposisjovnine “*rastah* jaevriem” jallh “jaevrien *rastah*” jiehtedh, mearan daesnie aaj informaanth C jih F utnigan gåarede naemhtie jiehtedh, læjhkan mejtie *meatesth* dam jaevriem haelehte. Jalhts im dam adposisjovnem *rastah* jijtje pruvhkieh, dle mov gielegoerkesen mietie im utnieh jaevrie komplementine sjiehth jis dihte giehtelimmie lea *meatesth* jaevriem, menh åtnam gåarede jis *ACROSS* jaevriem, dle åtnam gåarede jaevriem komplementine utnedh, juktie dle giedtsebe komplementine maam *rastah* kreava.

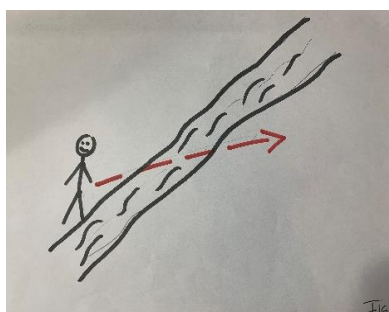

Goerehtallemeguvvie 4. *Piere johkem gaala* (X.C).

4. goerehtallemeguvvie, *Piere johkem gaala*, mij maahta aaj Lakoffen guvvine mohtedidh (Lakoff, 1972: 422, 5. guvvien bijre). Daesnie johke LM mij lea ‘extended’ jñh *Piere* dihte TR, jñh lea ‘contact’ LM:n jñh TR:n gaskem (X.C).

Dle njieljie informaanth jeehtin gåarede jiehtedh “*Piere gaala johken rastah*” postposisjovnine mearan göökte jeehtigan eakan pruvhkieh naemhtie jijtje jiehtedh. Akte informaantijste lissehte jñh bihkede dihte jijtjehke veerbe *gaeledh* bihkede lea svihtjeme OVER *mubpien bealan* jñh dle åtna maaje rovnege jiehtedh *gaeledh rastah* seamma aejkien. Seamma vaestiedassh preposisjovnine. Manne seamma våajnojne, “*johken rastah gaeledh*”, lea guektien giertih bievnesh, menh seamma aejkien jis jeahtam “*Manne edtjem johken rastah*”, dle im utnieh *rastah* krievenassine tjoerem tjaetsesne årrodh, menh barre bihkede edtjem OVER *johkem gukt akt* baahsedh, menh jis jæhtam “*Manne edtjem johkem gaeledh*”, dle veerbe bihkede leam tjaetsesne.

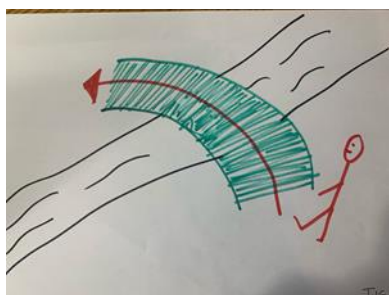

Goerehtallemeguvvie 5. *Piere pruvviem vaadtsa* (VX.C).

5. goerehtallemeguvvesne, *Piere pruvvien OVER vaadtsa/ Piere OVER pruvviem vaadtsa*, mij maahta Lakoffen guvvine mohtedidh (Lakoff, 1987: 422, 6. guvvien bijre). Daesnie pruvvie LM mij lea vertikaaale jñh ‘extended’. *Piere* lea TR, jñh lea ‘contact’ LM:n jñh TR:n gaskem

(VX.C). Vijhte informaanth idtjin tuhtj gåredh jiehtedh “Piere pruvvien *rastah* vaadtsa” postposisjovnine vaallah preposisjovnine “Piere *rastah* pruvviem vaadtsa”. Mearan akte informaante (A) jeehti “gåarede sån” naemhtie jiehtedh. Dle im daejrieh mejtie naemhtie jijtje jeahta jallh barre govleme sãemies naemhtie jiehtieh. Menh mov gielemaahtojne im gujht manne naemhtie sïjhth jiehtedh, menh seamma aejkien dihte informaante (A) utni daate goerehtalleme mahte goh njaalmeldh eksaamene. Guktie leam vuekiekapihtelisnie tjaaleme dle daah informaanth idtjin daejtie gyhtjelaside goerehtallemen åvtelen åadtjoeh vuejnedh, jïh eah leah nööreme ussjedidh guktie pruvhkieh doem daam jiehtedh, juktie manne sïjhtim dam aarkebiejje gielem jallh dam iemie gielem govledh. Seamma aejkien dle mahte seammalaaketje gyhtjelassh fierhte gåvvan, ajve dejtie njielje adposisjovnine målsojim, guktie guarkam dah informaanth minngemes raajan eah öövre jijtje daejrieh mij lea dejtie staaran jallh bääjhtode jiehtedh.



Goerehtallemeguvvie 6. *Bovtse johkem restieminie* (X.C).

Dihte 6. goerehtallemeguvvie, *Bovtse restieminie*, mij maahta Lakoffen 5. guvvine mohtedidh (Lakoff, 1987: 422, 5 guvvien bijre). Johke lea daesnie LM jïh *bovtse*⁸ TR jïh ‘contact’ LM:n jïh TR:n gaskem (X. C). Daesnie gaajhkh informaanth provhkin dam verbem *restiedidh*, raajesh goh “*Bovtsem restiedidh dåaresth johkem*”, “*Dam bovtsem restiedidh*”, “*Njuenehke restieminie*”, “*Njuenehke restieminie*”, “*Bovtse restieminie*”, menh jeatja adposisjovnine goh daesnie “*Restiedin bijjelen johkem*”.

Vijhtesh daejstie informaantijste jeehtin veerbe *restiedidh* mierhkesje lea dihte *bovtse* mij *johkem* OVER vualka, mierhkesjh daesnie dle stuhtje jallh ealoe. Menh aaj gåarede jeatjah juvrive nuhtjedh. Mov gielegoerkesen mietie guarkeme dle *restiedidh* lea juhteme OVER

⁸ *Bovtse* = stuhtje, ealoe jnv.

gusnie 'contact' LM:n jñh TR:n gaskem, jñh dñhte veebe bñhkede bovtse dñhte mij johken, jeanoen, geajnoen OVER gogk akt vualka.

Adposisjovnen komplementh guktie manne átnam iemie leah *johke*, *jeanoe* jñh *geajnoe*. Naemhtie gaajhkh informaanth aaj utnin. Dennie tsiehkesne "Mejtie gáarede naemhtie jiehtedh? Restiedidh johken *rastah*" postposisjovnine dle dah informaanth siemes ij gáaredh naemhtie jiehtedh vaallah preposisjovnine, *restiedidh rastah johkem*, juktie *restiedidh* lea OVER johkem.

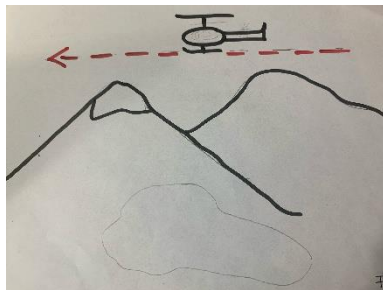

Goerehtallemeguvvie 7. Haepkie vaerien OVER/ OVER vaeriem haelehte (V.X.NC).

Daennie 7. goerehtallemeguvvesne, Haepkie vaerien OVER haelehte/ Haepkie OVER vaeriem haelehte, mij maahta Lakoffen guvvine mohtedovvedh (Lakoff, 1987: 421, 3 guvvien bijre). Vaerie lea LM mij lea 'extended' jñh vertikaaale. Haepkie lea TR jñh lea 'non contact' LM:n jñh TR:n gaskem (V.X. NC).

Dennie voestes gyhtjellasesne gusnie nöörin jñjtje raajesh tseegkedh, daesnie idtjin gñeh raajesh adposisjovnine *rastah* tseegkh. Gyhtjellasesne "Mejtie gáarede naemhtie jiehtedh? Haepkie haelehte vaerien *rastah*?" Dle vijhtesh vaestiedin "Ij gáaredh naemhtie jiehtedh", menh akte informaante jeahta "Gáarede jis Sveerjen raedteste báata, *dan raasten rastah*". Menh idtji öövre daejrieh mejtie sijhti naemhtie jñjtje jiehtedh. Seammaligke vaestiedassh preposisjovnine aaj. Mov seamma váajnojne. Im manne gænnah tuhtjh *vaerie* sjehteles komplemente daesnie. Guktie leam aarebi jeahteme dle neebneme dle daamtaj komplementh utnedh mah seamma jallojne eatnaminie, giedtsebe LM jnv. Guktie akte informaante jeehiti gáarede naemhtie jiehtedh jis Sveerjen raedteste báata. Komplemente daennie jiehteginsie lea *raaste*, guktie komplemente krievenasside átna, tjuara giedtsebe árrodh, semma jalloe

eatnaminie, eatnemem juakede jnv. Guktie syntaktihkeles naemhtie sãn daan biejjien gåarede jiehtedh, menh njaalmeldh gielesne ij leah dæjpeles jiehtege. Mov mielen mietie dle åtnam buerebe *rastah* nuhtjedh desnie ‘contact’ LM:n jih TR:n gaskem.

Gosse dah goerehtallemeguvvieh nr. 1, 8, 9, 10 jih 11 eah leah relevaante daan *rastah* adposisjovnese, dle im dejtie guvvide utnieh iemie vielie daesnie joekehtehtedh, menh sijhtem dam darjodh gosse dejtie mubpide adposisjovnide giehtjedem, kapihtelisnie 4.1.3, 4.15 jih 4.1.7.

4.1.2 Iktedimmie *rastah*

Daej vaestiedassijste dle *rastah* akte adposisjovne mij vaeniem informaantijste provhkesåvva. Menh akte adposisjovne mij tjielke bihkedimmine/ mierhkigujmie jih gaertjebe komplementigujmie jih dan gaavhtan aaj gaertjebe åtnojne. Ajve daate adposisjovne mij komplementigujmie baakoegærjine tjåådtje. Adposisjovnen spesifihkeles komplementh, vg. *johke*, *jeanoe* jih daenbien aaj *geajnoe*. Menh maahta jaevrie komplementine utnedh jis lea ACROSS, gusnie dihte giehtelimmie aktene bielesne aalka jih mubpene bielesne tjöödtjeste (endpoint), menh ij *jaevrie* kplementine jis lea *meatesth*.

Rastah lea daamtaj gosse LM lea ‘extended’ jih ‘contact’ LM:n jih TR:n gaskem (X.C).

Rastah lea svihtjeme gusnie jalkede, seamma jalloedahke eatnaminie, giedtsebe komplemente jih gosse komplementen baalte tjåådtje, dle komplemente alvas guhkies. Menh maahta juerine *rastah* adposisjovnine nuhtjedh gosse LM lea ‘extended’ jih ‘non contact’ LM:n jih TR:n gaskem, vg. haepkie raasten *rastah* haelehte. Menh dle tjuara aktem daej komplementijste utnedh.

4.1.3 *Dåaresth*

Dihte mubpie adposisjovne mij mov mielen mietie aaj naa tjielke jallh spesifihkeles bihkedimmine, lea dihte adposisjovne *dåaresth*. Naemhtie daah goerehtallemevaestiedassh aaj vuesiehtieh. Læjhkan mejtie idtjim daennie baakoegærjesne gaavnh (Bergsland & Magga, 1993). Menh preposisjovnine jih “omstendighetine” lea ‘über/over’ (Lagercrantz, 1926: 179). Naemhtie gallesh informaanth aaj utnin, *dåaresth* lea OVER ulmine, svihtjeme ‘endpointine’

(svihtjeme aktede bieleste mubpien bealan jñh desnie tjöödtjeste) jñh giedtsebe LM:ine. Dennie 1. goerehtallemeguvvesne, Laamhpa buertien OVER/ OVER buertiem gávñjan. Daesnie ij leah naan extended-fokuse, ij naan baalka jñh ij naan svihtjeme. Vñjhte informaanth idtjin tuhtjñh gáaredh jiehtedh “Laamhpa buertien *dåaresth* gávñjan” postposisjovnine vaallah preposisjovnine. Akte vaestiedi, “gáarede sán, menh dle tjuara dagkeres gamte laamhpa árrodh mij vigkeste viégkese gávñjan”. Menh jeehti idtji sñjhth maaje naemhtie jiehtedh. Daesnie aaj toelhkestem naemhtie daate informaante átna daate sov gñelemmahtoen mietie báajhtode.

Mubpene goerehtallemeguvvesne, 2 (1), Piere jaevriem sovkeminie. Daesnie jaevrie LM mij lea ‘extended’ jñh vñhntse TR. Daesnie ‘contact’ LM:n jñh TR:n gaskem (X.C). Daesnie informaante A jeehti “Manne sovkem jaevrien *dåaresth*”, mearan dah mubpieh vñjhte informaanth adposisjovnem *meatesth* nuhtjin jñh akte vaestiedi “Sovkem jaevriem mubpien bealan”. Dennie gyhtjelassesne “Mejtie gáarede naemhtie jiehtedh? Piere jaevrien *dåaresth* sávka” postposisjovnine, dle gaajhkesch dovnesh vaestiedin “jaavoe, jis sávka dam *ánebe bieliem* (ACROSS)”, menh daan gávvan dle ij sñjehth daam adposisjovnem nuhtjedh postposisjovnine vaallah preposisjovnine.

Seamma dennie 2. goerehtallemeguvvesne 2(2), Haepkie jaevrien OVER/ OVER jaevriem haelehte, gusnie díhte haepkie fokusine. Daesnie jaevrie LM mij lea ‘extended’ jñh haepkie TR. Daesnie ‘non contact’ LM:n jñh TR:n gaskem (X.NC). Daesnie göökte informaanth idtjigan tuhtjñh naemhtie gáaredh daan gávvan jiehtedh, mearan njielje informaanth utnin daate gáaredi, menh gööktesh daejstie dle lissiehtigan jis haelehte ACROSS. Seamma vaestiedassh preposisjovnine.

Menh dennie 3. goerehtallemeguvvesne, Piere jaevrien ACROSS/ ACROSS jaevriem sávka. Daesnie jaevrie LM mij lea ‘extended’ jñh vñhntse TR. Daesnie ‘contact’ LM:n jñh TR:n gaskem (X.C). Daesnie gaajhkh informaanth jeehtin daesnie sjeahta adposisjovnem *dåaresth* utnedh, juktie *ánebe bieliem/ ACROSS* sávka. Seamma vaestiedassh preposisjovnine.

Díhte 4. goerehtallemeguvvie, Piere johkem gaelieminie, daesnie johke LM mij lea ‘extended’ jñh *álma* lea TR. Daesnie ‘contact’ LM:n jñh TR:n gaskem (X.C). Dennie voestes gyhtjelassesne dle gaajhkh informaanth provhkin dam veerbem *gaeledh*, vg. “Dam johkem geeli”, “Díhte edtja gaeledh dan johken *dåaresth*”, “Akte mij gaelede *rastah* dam johkem”, “Díhte *dåaresth* dam johkem geeli”, “Manne edtjem johkem gaeledh” jñh” Tjoerem johkem

gaeledh don bealan”. Daesnie ajve göökte informaanth adposisjovnem naamhtah jeehtigan, mearan njealjesh adposisjovnejiehtieginie. Im daejrieh mejtie dah informaanth mov adposisjovnegyhtjelassisjte dijpesovvin, juktie munnjien dle dihte jÿjtjehke veerbe *gaeledh* bihkede lea juhteme OVER jallh ACROSS johkem, guktie mubpien bealan baahtsedh. Menh seamma aejkien dle adposisjovne daej jiehtieginie tjÿelkebe presiseerede ussjedieh OVER johkem. Daesnie aaj vaestiedassh dovne post- jÿh preposisjovnigujmie, geehpes jÿh löövles komplementh.

Dennie gyhtjellasesne, Piere johken *dåaresth* gaala, postposisjovnine jÿh “Piere *dåaresth* johkem gaala” preposisjovnejiehtieginie, dle gaajhkh govhte informaanth naemhtie tuhtjeh bööremes jiehtedh, dovne post- jÿh preposisjovnine. Daesnie gaajhkh seamma laakan utnieh jÿh daate sjeahta dejnie mov gielemaahtojne dihte adposisjovne *dåaresth* lea ACROSS giedtsebe laantemierhkine (LM) jallh LM maahta aaj stuerebe jallh vijrebe årrodh, menh dle ACROSS ajve dam komplementem vg. komplementh goh tjahke, gåetie jj, vg. *Manne tjahken dåaresth tjoejkem*. Seamma aejkien dle *dåaresth* lea svihtjeme ACROSS jÿh ‘endpointine’ desnie tjöödtjeste. Dennie kapihtelisnie gusnie edtjem giehtjedidh mejtie naan semantihkeles joekehtse post- jÿh preposisjovnine, kap. 4.3 dle sijhtem giehtjedidh mejtie *dåaresth* ‘endpoint’ mierhkine dovne post- jÿh preposisjovnine, jÿh mejtie dle seamma ulmine.

Seammalaakan daesnie goh *rastah* dle daerpies dam Lakoffen formellem vijriedidh, juktie *dåaresth* maahta aaj *giedtsebe* X:ine (extended) lissiehtidh juktie adposisjovnen komplementh tjuara muvhth aejkien giedtsebe årrodh, vg. johke, baalka, geajnoe jnv. Menh mohtedamme adposisjovnine *rastah* dle *dåaresth* maahta aaj komplementh utnedh mah leah stuerebe, gamtebe vg. tjahke, moere, gåetie jj, menh dle svihtjeme ACROSS daam aktem tjahkem, gåetie, moere jj. Naemhtie njielje informaanth adposisjovnem *dåaresth* bihkedin. Guktie daerpies dam formellem giedtsebe X:ine lissiehtidh jÿh ‘endpointine’ (E), guktie *dåaresth* daesnie dagkere formelline (V)AX. C.E. LM maahta vertikaaale årrodh jÿh giedtsebe ‘extended’ (ACROSS), gusnie ‘contact’ LM:n jÿh TR:n gaskem jÿh giehtelmmie dunnie bielesne tjöödtjeste (E) jÿh (V).AX. NC. E desnie gusnie ‘non contact’ TR:n jÿh LM:n gaskem. Daesnie A lea ACROSS.

Daennie 5. goerehtallemeguvvesne, Piere pruvviem vaadtsa. Daesnie pruvvie LM mij lea dovne vertikaaale jÿh ‘extended’, jÿh ålma lea TR. Daesnie ‘contact’ LM:n jÿh TR:n gaskem (VX.C). Dennie voestes gyjhtellassesne, dle joekehth adposisjovnigujmie lissiehtin. Göökte informaanth jeehtigan “Manne pruvviem vaadtsam, johken *dåaresth*” postposisjovne jÿh

“Vaadtsam pruvviem johken *dåaresth*” postposisjovnine, jñ dah mubpieh vñjhte informaanth jeatjah adposisjovnijumie jeehtin. Menh im dejtie daesnie tjaelieh.

Soptsestimmine *Piere vaadtsa pruvvien dåaresth* postposisjovnine, dle nielje informaanth tuhtjin hijven naemhtie jiehtedh, mearan akte informaante (C) vaestede “gåarede sån”, menh dihte minngemes jeahta “ij gåaredh naemhtie jiehtedh”. Menh dle vñjhtesh utnin naemhtie gåarede preposisjovnine jiehtedh, jñ dihte minngemes (C) vaestiedi “nov gåarede naemhtie aaj jiehtedh”. Dam maam daesnie daej vaestiedassijste ussjedem, dle eah öövre naemhtie sijhtieh jñjtje jiehtedh. Akte informaante jeehti *dåaresth* pruvviem dle lea *pruvvesne tjåadtjoeminie* jñ ACROSS pruvviem *vaadtsa*.

Dennie 6. goerehtallemeguvvesne, Bovtse restieminie, daesnie johke LM mij lea ‘extended’, jñ bovts TR. Daesnie ‘contact’ LM:n jñ TR:n gaskem (X.C). Dennie voestes gyhtjelassesne dle informaanth vaestiedin guktie bijjegåbpoe tjaaleme ajve subjektine jñ veerbine *restiedidh*, menh göökte informaanth lissiehtamme adposisjovnine “Bovtsem restiedidh *dåaresth* johkem” preposisjovnine jñ “Restiedin johken *dåaresth*” postposisjovnine. Daesnie manne åtnam daate jñjtjehke veerbe *restiedidh* dam giehtelimmiem jñ otnjegem bihkede. Guktie dan tjaalegen aalkoevistie tjaaleme dellie saemiengielesne gellie vuekieh OVER jiehtedh dovne adposisjovnijumie jñ veerbine guktie daesnie. Guktie daate veerbe *restiedidh* bihkede lea svihtjeme ACROSS, menh gosse adposisjovnen lissine, dle maam vielie jñ tjæelkebe presiseerede. Guktie vñjhte informaanth utnin gåarede jiehtedh “Bovtse restieminie johken *dåaresth*” postposisjovnine mearan akte informaante jeehti idtji dam tuhtjh. Preposisjovnine dle jeatjah vaestiedassh. Daesnie akte informaante jeehti “Naemhtie gåarede jiehtedh”, akte vaestiedi “gåarede sån”, mearan njielje informaanth idtjin tuhtjh naemhtie gåaredh jiehtedh. Seamma daesnie dle toelhkestem daate informaante mij vaestiedi gåarede sån, ij tuhtjh daate semantihkeles staaran. Menh gaajhkesh dovnesht utnin gåarede aaj jiehtedh “Bovtsem geajnoen *dåaresth* restiedidh” jñ “Bovtsem *dåaresth* geajnoem restiedidh”, gusnie geajnoe komplementine.

Dennie 7. goerehtallemeguvvesne, Haepkie vaerien OVER/ OVER vaeriem haelehte. Dihte vaerie lea LM, mij lea vertikale jñ ‘extended’, jñ haepkie lea TR. Daesnie ‘non contact’ LM:n jñ TR:n gaskem (VX.NC).

Akte informaante maam iedtjeles bihkedi. Daesnie dihte naemhtie bihkedi “Haepkie haelehte *aatsolen* mannem. Dle leam desnie tjahkan jñ faahketji vueptestem haepkiem elmesne, menh

jis daajram haepkie desnie b aata, dle maahteme jiehtedh haepkie haelehte *d aresth* mannem jallh *bijjelen* mannem”. Daate manne  tnam iedtjeles raajese, juktie daate vuesehte golme joekehth adposisjovni OVER-b ihkedimmieh jallh  tnoeh. Joekehth adposisjovnh, joekehth kontekstine. D hte mov  ssjaldahke daesnie, mejtie lea naemhtie, *d aresth mannem*, dle plasseringe konkreete almetjen OVER. Svihtjeme ACROSS mannem, mearan *aatsolen mannem* dle d hte sijjie ij leah dan vihkeles jallh konkreete, menh lea OVER jallh bijjieg bpoe.

Dennie raajesinie “Haepkie haelehte vaerien *d aresth*” dle njielje informaanth vaestiedi daan g vvan ij sjiehth daam adposisjovnem postposisjovnine vaallah preposisjovnine utnedh, juktie akte daejstie informaante lissehte j h jeahta *d aresth* lea gosse *akten bielesne mubpien bealan* j h dennie bielesne tj odtjeste (endpoint), dle *d aresth* sjeahta, mearan akte vaestede “Jis lea dagkeres vaerie guktie maehtieh jiehtedh *d aresth*”, j h g almede vaestiedi “Jis jallh g essie daajra haepkie desnie haelehte dle g arede adposisjovnem *d aresth* provhkedh. Dellie daajra jallh maahta aerviedidh gubpede j h g abph edtja”. Mearan g okte informaanth jeehtigan “Naemhtie g arede jiehtedh”. Daej vaestiedassijste dle tjelke vuesehte *d aresth* lea ACROSS j h gusnie ‘endpoint’ fokuse.

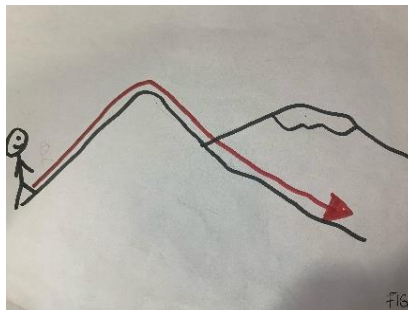

Goerehtallemeguvvie 8. *Piere vaerien OVER* vaadtsa/
Piere OVER vaeriem vaadtsa (VX.C).

8. goerehtallemeguvvesne, *Piere vaerien OVER/ OVER vaeriem vaadtsa*. Daesnie d hte vaerie lea LM mij lea vertikaale j h ‘extended’, TR lea d hte  lma. ‘Contact’ LM:n j h TR:n gaskem (VX.C). Dej voestes vaestiedassijste dle naemhtie v  jnoe. Dle ajve akte informaante jeahta “D hte vaerien *d aresth* vaadtsa”, daesnie *d aresth* gosse *daam aktem vaeriem* veedtsi, gusnie aalka aktene bielesne j h mubpien bealan j h desnie tj odtjeste (endpoint). Dah mubpieh vijhte informaanth jeatjah adposisjovnh provhkin.

Mubpede gyhtjelasnesne dle vijhte informaanth vaestiedin g arede jiehtedh “*Piere vaadtsa vaerien d aresth*” postposisjovnine. Akte daejstie lissehte jis ACROSS vaadtsa. Mearan akte

informaante ij tuhtjh naemhtie gâaredh daennie kontekstine jiehtedh. Mearan preposisjovnine dle golme informaanth utnin hijven naemhtie jiehtedh, akte lissehte naemhtie jeahta “jis vaadtsa bajjese dalvesem, gusnie jalkede jih dle vâålese, dle *dåaresth* dam tjahkem jih desnie steanede”, mearan göökte informaanth jeehtigan “nov gâarede” naemhtie jiehtedh jih dihte minngemes informaante (A) jeehti idtji daejrieh.

Seammalaakan goh dah mubpieh goerehtallemeguvvine, dle daesnie aaj vâåjnoe goh giedtsebe ‘extended’ jallh aktem LM:m, guktie daesnie formelle naemhtie sjidteme V.AX.C.E, gusnie LM daesnie tjahke. LM lea vertikaale jih giedtsebe ‘extended’ jih ‘contact’ LM:n jih TR:n gaskem. Læjhkan mejtie gâarede ussjedidh daate jijtjehke *tjahke* lea stoerre jih jolle, menh jis dle vaeriejgumie jallh vijrenohkine mohtedidh, dle dennie kontekstine daate oktegitse tjahke relativje onne.

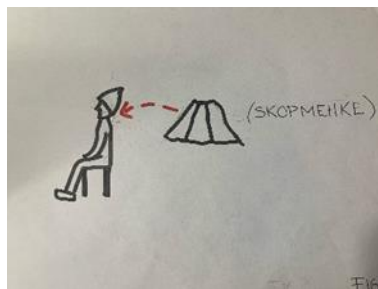

Goerehtallemeguvvie *skopmehkem tsaekedh*.

9. goerehtallemeguvvie, Skopmehkem tsaekedh. Daate goerehtallemeguvvie maahta Lakoffen guvvine mohtedidh (Lakoff: 1987: 424, 10. guvvien bijre). Daesnie daah æelkieh LM, mij lea ‘extended’, skopmehke TR, jih gusnie ‘non contact’ LM:n jih TR:n gaskem. Æelkiej nelnie lea ‘endpoint’ (X.NC.E).

Daennie gyhtjellasesne “Mejtie gâarede jiehtedh? *Biejh skopmehkem æelkiej dåaresth*” postposisjovnine dle vijhtesh jeehtin “ijje”, mearan akte vaestiedi “Naemhtie gâarede sån, jis edtjh skopmehkem gâarodh, dle tjoerh skopmehkem rudtjen *dåaresth* biejedh jih mietestidh”. Seamma laakan vaestiedassh preposisjovnine. Gaajhkesh dovnesht utnin buerebe veerbine jiehtedh, vg. “Tsaekedh”, “Tsaekieh skopmehkem” jih “Njåatsoehtidh”. Daesnie åtnam guktie dah informaanth jeahteme.



Goerehtallemeguvvie 11. *Laamhpa buertien OVER gâvnjan/*
Laamhpa OVER buertiem gâvnjan.

10. goerehtallemeguvvie, Ledtie gâetien OVER/ OVER gâetiem haelehte. Dle dihte gâetie LM mij lea vertikaale, jih ledtie TR. Daesnie ‘non contact’ LM:n jih TR:n gaskem (V.NC). Dennie voestes gyhtjellasesne dle eah naaken informaanth naan raajesh jeehtin gusnie dihte adposisjovne *dâaresth*, menh jeatjah adposisjovnh veeljin. Gyhtjellasesne mejtie naemhtie gâarede jiehtedh “Ledtie gâetien *dâaresth* haelehte” postposisjovnine jih preposisjovnine dle gaajhkesh dovnesch vaestiedin, “Ij gâaredh naemhtie daan gâvvan jiehtedh”. Göökte lissiehtigan jeehtigan “Jis *dâaresth* daesnie dle dihte ledtie byöreme akten bieleste mubpien bealan haeliehtidh jih desnie tjöödtjestamme. Jis ledtie tjahkan deavesne jih haelehte OVER gâetiem jih vualene mubpene bielesne”. Naemhtie utnin aaj preposisjovnine.

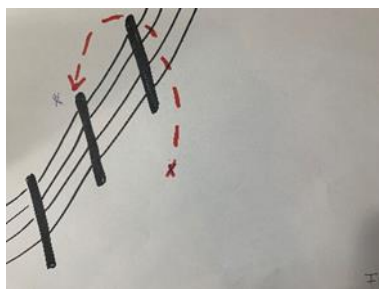

Goerehtallemeguvvie 10. *Piere haakenen OVER klæjvohte/*
Piere OVER haakenem klæjvohte.

Dihte 11. goerehtallemeguvvesne, Piere giedtien OVER/ OVER giedtiem klæjvohte. Dihte giedtie/ haakene daesnie LM mij lea vertikaale, jih dihte âlma mij klæjvohte lea dihte TR. Daesnie ‘contact’ LM:n jih TR:n gaskem (V.C).

Daesnie tjoerim dam guvviem buerebelaakan bihkedidh, juktie ij Leah dan aelhie daam guvviem guarkedh. Tjoerim lissiehtidh “Piere klæjvohte haakenem/giedtien bæjjese aktene

bielesne jñh v  alese dunnie mubpene bielesne”. Ajve akte informaante raajesem tseegki gusnie adposisjovnine *d  aresth*. “D  hte kl  jvohte *d  aresth* dam haakenem”, preposisjovnine jñh l  ovles komplementine.

Nielje informaanth jeehtin g  arede naemhtie jiehtedh postposisjovnine, mearan akte informaante (D) vaestede “g  arede s  n”, mearan akte informaante jeehti “ij g  aredh”. Dannasinie jis komplemente *giedtie* (mij lea jorpe) dle akte informaante bihkede jis edtja adposisjovne *d  aresth* nuhtjedh, dle tjuara *bijjelen giedtiem aktene bielesne kl  jvodh* vaedtsedh mubpien bealan jñh gosse mubpien bieliem jaksa dle maahta *striengken bijjelen kl  jvodh* jñh desnie tj  odtjestamme, jñh dle easkah *d  aresth* giedtiem kl  jvome. Guktie daate vuesehte man vihkeles, konkreete guvvieh utnedh, jñh r  ektes termh/baakoeh nuhtjedh. Dejtie *giedtie* jorpe. Daan g  vvan by  reme buerebe jeahteme lea akte boere, juktie d  hte ij leah jorpe. Daate vuesehte d  hte kontekste maahta joekehth adposisjovnh dijpedh jallh krievodh. Daesnie guktie akte informaante utni, ij g  aredh jiehtedh *giedtien d  aresth kl  jvodh* post-jallh preposisjovnine dan   vteste d  hte lea jorpe, mearan g  arede strienghke komplementine utnedh, vg. *strienghken d  aresth kl  jvodh*. Daah tsiehkies maehtieh dam adposisjovneveeljemem dijpedh.

Vijriebasse dle ussjedim mejtie joekehtse mejtie lea kl  jvome jallh njulhtjeme. Njielje informaanth gihtjim mejtie joekehtse jis lea striengken OVER *njulhtjie*, dle gaajhkh njielje informaanth vaestiedin sijhtieh adposisjovnem *bijjelen* nuhtjedh. Daate tsiehkies gieltegs, guktie mov   ssjaldahke naemhtie jis ‘contact’ LM:n jñh TR:n gaskem dle buerebe *d  aresth* nuhtjedh, mearan gusnie ‘non contact’ LM:n jñh TR:n gaskem dle buerebe *bijjelen* nuhtjedh. Menh daase b  atam vihth gosse dam adposisjovnem *bijjelen* giehtjedem.

4.1.4 Iktedimmie *d  aresth*

D  hte mij daej vaestiedassijste b  ata, dle adposisjovne *d  aresth* lea juhteme ACROSS giedtsebe LM:ine jñh ‘endpointine’ jallh maahta aaj komplementh utnedh mah leah stuerebe jallh vijrebe vg. tjahke, bi  kere jnv. Menh daejnie komplementine dle ajve daam *d  aresth* aktede bieleste mubpien bealan. Guktie g  arede jiehtedh “Jaevrien *d  aresth* sovkedh”, dle jis s  vka dam jaevrien giedtsemes bieliem jallh ACROSS jaevriem. Akten bieleste mubpien bealan jñh desnie tj  odtjeste (endpoint). Seamma laakan vaestiedasse gosse “Haepkie

haelehte jaevrien *dåaresth*”, dle jeenemes utnin tjoeri dle dam jaevrien åenebe bieliem haeliehtidh.

Vijriebasse dle daah vaestiedassh vuesiehtieh *dåaresth* lea dej tsiehkine gusnie dovne ‘contact’ LM:n jih TR:n gasken jih dej tsiehkine gusnie ‘non contact’ LM:n jih TR:n gaskem, menh dihte mij gåabpatjahkh daej tsiehkine lea dihte ‘extended’ lea giedtsebe LM jih ‘endpoint’ fokusine, guktie *dåaresth* maahta daej tsiehkine årrodh AX.C.E jih AX.NC.E. *Dåaresth* gåarede aaj utnedh gosse LM lea *vertikaale*, vg. *dåaresth* giedtiem, menh aaj gosse lea *vertikaale* jih ‘extended’, vg. “Piere vaerien *dåaresth* vaadtsa”, jis lea ajve daan tjahken jih ACROSS. Jih daesnie lea tjahke LM mij lea ACROSS ‘extended’ jih *vertikaale*, daejnie åeniedimmine. V.AX.C.E.

4.1.5 Bijjelen

Jis gaajhkh daah njielje adposisjovnh sinsitnine mohtesåvva, dle daate adposisjovne maam jeenjemes informaantijste jallh mah daej guvvide jeenemes provhkesovvi.

Dennie 1. goerehtallemeguvvesne, Laamhpa buertien OVER/ OVER buertiem gånjan. Daesnie ij naan baalka jallh ij naan svihtjeme. Dennie 1. gyhtjelassesne, gusnie åadtjoejin jijtje raajesem jiehtedh, dle njealjesh dam adposisjovnem *bijjelen* nuhtjin, dam hammoem *bijjielisnie* jih adposisjovnem *aatsolen*, vg. “Tjovkese gånjan buertien *bijjelen* jallh *bijjielisnie*”, “Tjuavka buertien nille, menh dihte laamhpa *bijjielisnie*”, “Tjovkese buertien *bijjielisnie* menh tjuavka *bijjelen* buertiem”, “Tjoevke buertien *bijjelen* gånjan”, “Tjovkese tjuavka *bijjelen* buertiem” jih akte informaante jeatja adposisjovnem nuhtjeme, “Laamhpa buertien *aatsolen* gånjan”. Daesnie jeenjemes vaestiedassh postposisjovnine, menh aaj vaestiedassh preposisjovnine. Naemhtie hov leam aaj vuarteme. Seamma guvvesne göökte informaanth vueptiestigan dejtie tjovken laemtjide jih jeehtigan maam akt manne åtnam gieltegs “Tjuavka buertien nille, menh dihte laamhpa buertien *bijjielisnie*”. Daate informaante vuesehte maahta joekehth laakan bihkedidh, gusnie laamhpan posisjovne buertien muhteste jih gosse bihkede tjuavka dle jeatja adposisjovnem nuhtji. Daate soptseste adposisjovni joekehth semantihke jalhts gaajhkh OVER-ulmine. Lissine vuesehte daan informaanten jielijes jih stinkes giele, guktie maahta naemhtie tjelkelaakan bihkedidh.

Dennie mubpene gyhtjellasse, “Laamhpa buertien *bijjelen* gâvnjan?”. Daesnie njielje informaanth svâarin naemhtie maa staaran jiehtedh, mearan akte jeehti ij sijhth naemhtie jiehtedh, menh âtna buerebe jiehtedh “Laamhpa gâvnjan buertien *bijjielisnie*”. Annetji jeatjhlaakan vaestiedassh preposisjovnejiehtieginie. Dle göökte informaanth jeehtigan gâarede naemhtie jiehtedh “Laamhpa *bijjelen* buertiem gâvnjan”, mearan göökte jeehtigan “Ij gâaredh naemhtie jiehtedh” jîh utnigan buerebe hammoem *bijjielisnie* nuhtjedh, jîh göökte vaestiedigan “nov sân naemhtie gâarede”. Daesnie manne toelhkestem eakan dah guaktah tuhtjeh staaran naemhtie jiehtedh.

Dennie 2. goerehtallemeguvvesne 2(1), Piere jaevriem sâvka. Daesnie jaevrie LM mij lea ‘extended’ jîh vînhkse dîhte TR. Daesnie lea ‘contact’ LM:n jîh TR:n gaskem (X.C). Desnie gusnie nöödtin jîjtje raajesh tseegkedh, dle gaajhkesh dovnesht jeatjah adposisjovnh nuhtjin, vg. adposisjovnine *meatesth* jîh *dâaresth*. Daate raajese, *Piere sâvka jaevrien bijjelen* postposisjovnejiehtieginie dle ajve akte jeehti gâarede naemhtie jiehtedh, mearan vijhtesh idtjin utnieh gâaredh nemhtie jiehtedh. Akte daejstie lissiehti jeehti guarka jis gie naemhtie jeahta, menh ij jîjtje naemhtie jiehtie, jîh akte bihkede jis *jaevrien bijjelen*, dle ij Leah maaje tjaetsesne. Preposisjovnejiehtieginie dle seammaligke vaestiedassh.

Dennie goerehtallemeguvvesne 2.2, Haepkie jaevrien OVER / OVER jaevriem haelehte. Seamma daesnie dle jaevrie LM jîh haepkie TR. Menh daesnie ‘non contact’ LM:n jîh TR:n gaskem (X.NC). Daesnie göökte informaanth adposisjovnem *bijjelen* preposisjovnine nuhtjigan, vg. *Dîhte haelehte bijjelen jaevriem*, mearan dah mubpieh jeatjah adposisjovnh nuhtjin, menh im daejtie daesnie tjaelie. Jîh gyhtjellasse “Mejtie naemhtie gâarede jiehtedh, Haepkie haelehte jaevrien *bijjelen*?” postposisjovnejiehtieginie, dle njielje informaanth naemhtie utnieh, mearan göökte informaanth jeehtigan “nov gâarede jis faahketji vuajnam akte haepkie bâata haelehten, jîh daajram jallh maahtam aerviedidh gubpede jîh gâabph ussjede, dle *bijjelen* sjahta”. Seamma vaestiedassh preposisjovnejiehtieginie.

3. goerehtallemeguvvesne, Piere jaevrien ACROSS/ ACROSS jaevriem sâvka. Daesnie *jaevrie* giedtsebe LM mij lea ‘extended’ jîh vînhkse dîhte TR. Daesnie lea ‘contact’ LM:n jîh TR:n gaskem (X.C). Daan gâvvan eah gieht adposisjovnem *bijjelen* nuhtjeme. Daennie jiehtegisnie “*Piere sâvka jaevrien bijjelen*”, dle vijhte informaanth vaestiedin, “ijje”, akte daesnie lissiehti “jis *bijjelen*, dle ij Leah tjaetsesne”, mearan akte jeehti “gâarede sân”. Seamma vaestiedassh dovne preposisjovnine. Mov seamma âssjaldahkine, juktie jaevrien *bijjelen* jallh

bijjelen jaevriem dle ij leah dihte TR tjaetsesne, j̄ih ‘non contact’ LM:n mij daesnie jaevrie j̄ih TR:n gaskem. Piere daesnie TR, j̄ih dihte veerbe (sovkedh) gaajesjimmiem kreava.

Dennie 4. goerehtallemeguvvesne, Piere johkem gaala. Daesnie johke LM mij lea ‘extended’ j̄ih dihte alma TR. Daesnie lea ‘contact’ LM:n j̄ih TR:n gaskem (X.C). Daesnie daah vaestiedassh vuesehte eah ḡieh adposisjovnem *bijjelen* neebnieh, j̄ih dennie mubpede gyhtjelassesne “Piere johken *bijjelen* gaala”, dle govhte informaanth eah sijhtieh naemhtie jiehtedh. Akte lissehte “jis *bijjelen*, dle ij leah tjaetsesne. Ḡaaradamme hov naemhtie jiehtedh jis *onne johketje*, jis daan *bijjelen* njulhtjeme”. Dle ‘non contact’ LM:n j̄ih TR:n gaskem. Daej vaestiedassijste v̄aājnoe goh desnie gusnie ‘contact’ LM:n j̄ih TR:n gaskem dle ij öövre sjiehtieh adposisjovnem *bijjelen* nuhtjedh, mearan *bijjelen* buerebe sjeahta desnie gusnie ‘non contact’ LM:n j̄ih TR:n gaskem. Seamma aejkien dle dihte j̄ijjtjehke terme/ veerbe *gaeledh* bihkede lea OVER johkem/jeanoem aktene bieleste mubpien bealan, tjaetsesne vaedtsedh, guktie ātnam ij sjiehth jiehtedh *johken bijjelen gaeledh*. Seamma vaestiedassh preposisjovnine.

Dennie 5. goerehtallemeguvvesne, Piere pruvviem vaadtsa. Pruvvie daesnie LM mij lea vertikaale j̄ih ‘extended’, j̄ih dihte almetje lea TR. Daesnie ‘contact’ LM:n j̄ih TR:n gaskem (VX.C). Daan ḡavvan dle akte jeehti “Vaedtsieminie *bijjelen* johkem”, j̄ih akte vaestiedi “Vaadtsam pruvviem, menh pruvvie johken *bijjelen*”. Mearan dah mubpieh jeatjah adposisjovnh provhkin. Guktie aarebi vuaptastehteme dle ḡaarede jiehtedh, “Vaedtsieminie *bijjelen* johkem”, menh dle krievenasse lea pruvvie jallh maam jeatja mij lea johken *bijjelen* man nelnie maahta vaedtsedh, j̄ih daennie guvvesne dle lea akte pruvvie.

Dan raajesasse “Piere pruvvien *bijjelen* vaadtsa”, dle göökte joekehth vaestiedassh. Dan voestes tsiehkien mietie, dle gaajhkh informaanth utnin ij ḡaaredh naemhtie jiehtedh j̄ih mov ḡielegoerkesen mietie dle seamma v̄aājnojne, juktie *pruvvien bijjelen*, dle nemhtie guarkam ij leah pruvvien nelnie vaedtsieminie, ‘non contact’ LM:n j̄ih TR:n gaskem (V.NC). Dennie mubpene bielesne dle im maehtieh jiehtedh daate ov-grammatihkeles, juktie ātnam ḡaarede jiehtedh “Piere b̄aata tjahken *bijjelen*” postposisjovnine j̄ih preposisjovnine “Piere b̄aata *bijjelen* tjahkem”. Daennie jiehtiegisnie dle maahteme ussjedidh ‘non contact’ LM:n j̄ih TR:n gaskem, menh konteksteste dle lea ‘contact’ LM:n j̄ih TR:n gaskem, j̄ih LM lea vertikaale j̄ih ‘extended’ (VX.C). Guktie ussjedem dle ḡaarede *bijjelen* provhkedh dej tsiehkine gusnie lea ‘contact’ LM:n j̄ih TR:n gaskem, menh dle krievenasse LM lea vertikaale. Dihte mij maahta maadthv̄aarome daesnie ārrodh mij lea “staaran” jiehtedh jallh ij, lea dihte pruvvien hammoe.

Mejtie lea riekte jallh gånkoeh pruvvie, j'ih dihte mahta dijpedh guktie sijhtieh jiehtedh. Jis riekte pruvvie, dle im tuhtjeh gåarede adposisjovnem *bijjelen* gukt akt nuhtjedh, menh jis dihte lea gånkoeh pruvvie mij lea dle vertikaale, dle gåarede sån naemhtie jiehtedh. Menh pragmatihkeles dle ij kaanne naemhtie jiehtieh, *Piere pruvvien bijjelen vaadtsa*. Guktie akte informaante mannem gihtji, gusnie dle vaadtsa, elmesne vuj? Dennie mubpene tsiehkesne daennie raajesisnie “Piere vaadtsa johken *bijjelen*”, mahte seamma raajese, ajve jeatja komplementine. Daesnie golme informaanth jeehtin “Gåarede naemhtie jiehtedh, Piere vaadtsa johken *bijjelen*” postposisjovnine j'ih preposisjovnine “Piere vaadtsa *bijjelen* dam johkem”, menh dle vihkeles vuaptastehtedh ij leah tjaetsesne/johkesne vaedtsieminie, menh dle daesnie vuartoe/krievenasse pruvvie, gahtjeme moere jnv. *bijjelen dam johkem* guktie pruvvien/ moeren nelnie vaadtsa. Daesnie jeehtin gåarede naemhtie jiehtedh, menh tuhtjin buerebe veerbem *gaeledh* utnedh, vg. Piere johkem gaala. Saemiengielesne ibie jiehtieh *johkem vaedtsedh* menh *johkem gaeledh*. Jis dam veerbem molsese, dle jeatjhlaakan vaestiedassh sjidteme. Jis raajese “Piere gaala johken *bijjelen*”, dle mov gielemaahtoen mietie ij leah staaran naemhtie jiehtedh, juktie gosse *gaelieminie*, dle lea tjaetsesne/johkesne j'ih guktie åvtelisnie bihkedamme dle *bijjelen* ij leah tjaetsesne. Seammaligke vaestiedassh preposisjovnine.

Akte informaante lissiebievnesh utni. Dihte jeehti gåarede jiehtedh “Dah *bijjelen* geajnoem vöölkin”. Guktie åvtelisnie vuesiehtamme dle gosse *bijjelen* dle LM jalloejoekehtsinie. J'ih jis nemhtie ussjedidh, dle manne aaj åtnam naemhtie gåarede jiehtedh. Daate vuesehte joekehth laakan doem daam jiehtedh, aktem komplementem jallh veerbem molsedh, dle jeatja adposisjovne daerpies guktie hijven govloe.

Dennie 6. goerehtallemeguvvesne, Bovtse johkem restieminie. Dle dihte johke LM mij lea ‘extended’ j'ih bovtse TR. Daesnie ‘contact’ LM:n j'ih TR:n gaskem (X.C). Desnie gusnie åadtjoejin jijtje raajesh tseegkedh, dle gaajhkesh dovnesch veerbem *restiedidh* provhkin. Akte informaante adposisjovnem *bijjelen* lissine nuhtjeme, vg. *restiedin bijjelen johkem* preposisjovnine. Dah mubpieh leah naamhtah jallh jeatjah adposisjovnh nuhtjeme. Daah raajesh leah guktie leam vuarteme. Guktie leam tjaaleme dej mubpiej adposisjovni kapihtelinie, dle dihte veerbe *restiedidh* lea dihte bovtse mij johken OVER vualka.

Daan raajesasse “Bovtse johken *bijjelen* restieminie”, dle guektelen vaestiedassh. Bielie dæhkie utnin naemhtie gåarede jiehtedh, menh akte jeehti “gåarede sån”. Åtnam daate vaestiedasse jiejkine, guktie daam toelhkestem ij öovre jijtje naemhtie jiehtieh, mearan

golmesh jeehtin idtjin tuhtjh naemhtie staaran jiehtedh. Preposisjovnine dle seammalaakan vaestiedassh. Im leah daesnie vuarteme göökte informaanth utnigan gåarede naemhtie jiehtedh dovne veerbine *restiedidh* jñh adposisjovnen *bijjelen*. Seammaligke daesnie guktie manne bihkedamme, dellie åtnam *bijjelen* ov-daerpies utnedh, gosse dam veerbem mij bihkede lea akte juhteme OVER jñh im jñjtje naemhtie jiehtieh. Dam maam dalleggh ussjedem dle jeenjñh seammalaaketjñh gyhtjelassh utnim, guktie eakan minngemes raajas geesjelelaakan ussjedh guktie soptsestægan. Seamma aejkien lea stoerre joekehtse guktie soptsestieh jñh guktie utnieh gåarede jiehtedh. Daesnie manne sovmem dah informaanth adposisjovnem utnin guktie presiseeradidh lea johken *bijjelen* jallh mejtie dejstie gyhtjelassijste dijpesovvin jñh sovmin manne sijhtim adposisjovnejiehteggh utnedh. Seamma aejkien dle jokehth laakan doem daam jiehtedh, jñh joekehth smaarih-tjierte jñh geografijen dajvine joekehth vuekieh.

7. goerehtallemegyhtjelasse, Haepkie haelehte vaerien OVER/ OVER vaeriem. Daesnie vaerie LM mij lea vertikaaale jñh ‘extended’, jñh haepkie lea TR. Daesnie ‘non contact’ LM:n jñh TR:n gaskem (VX.NC). Vaestiedassh dehtie voestes gyhtjelasseste, dle njielje informaanth adposisjovnine *bijjelen* jeehtin, vg. “Haepkie haelehte tjahki *bijjelen*”, “Haepkie båata *bijjelen* dah tjahkh”, “Båata haelehten *bijjelen* daah tjahkh”, “Helikoptere tjahki *bijjelen* haelehte”, jñh dihte minngemes maam gieltegs jeehti: “Haepkie haelehte *aatsolen* mannem, im daejrieh gubpede jñh gåabph edtja, menh jis daajram gubpede jñh gåabph edtja dellie haepkie haelehte *dåaresth* jallh *bijjelen* dah tjahkh”.

Gyhtjelassesne mejtie daate hijven govloe, “Haepkie haelehte vaerien *bijjelen*” postposisjovnine. Daesnie gaajhkesh dovnesht utnin naemhtie gåarede jiehtedh. Akte lissehte: “Gosse *bijjelen*, dle daajra jallh maahta aerviedidh gubpede båata jñh gåabph edtja”. Preposisjovnine dle vñjhtesh jeehtin *bijjelen* daesnie sjehtieh, mearan akte vaestiedi idtji tuhtjh naemhtie sjehteles jiehtedh.

Dennie 8. goerehtallemeguvvesne, Piere vaerien OVER vaadtsa / Piere OVER vaeriem vaadtsa. Daesnie tjahke LM mij lea vertikaaale jñh ‘extended’, jñh Piere daesnie TR. Daesnie ‘contact’ LM:n jñh TR:n gaskem (VX.C).

Desnie gusnie nöödtin jñjtje raajesh jiehtedh dle njealjesh raajesh gusnie adposisjovne *bijjelen*. Golme informaanth preposisjovnine jñh löövles komplementh jñh akte postposisjovni gusnie geehpes komplemente, vg. “Dihte vaadtsa *bijjelen* dam tjahkem”, “Båata *bijjelen* daah tjahkh”, “Vaadtsa *bijjelen* dam vaeriem”, “Dihte vaadtsa *bijjelen* dam dalvesem”.

Dah göökte mubpieh informaanth, raajesh jeehtigan gusnie adposisjovnen naamhtah, “Almetje tjahkem vaadtsa” jñ dihte mubpie jeatja adposisjovnem veeljeme. Dihte vuaptastehti daan gávvan dle jeahta “Dihte vaerien *dåaresth* vaadtsa, juktie vaadtsa ajve daam aktem tjahkem”. Daesnie gaajhkesch dovnesch utnin gåarede naemhtie jiehtedh, *Piere vaerien bijjelen vaadtsa / Piere bijjelen vaeriem vaadtsa*, dovne post- jñ preposisjovnine. Mohtedamme adposisjovnine *dåaresth* mij kreava giedtsebe LM:m, mearan *bijjelen* ij utnieh naan krievenasse LM:n ståarose. Daej vaestiedassijste jñ biñkedimmeste dle goerkesem åtnam guktie informaanth utnin dle gosse dihte LM lea jollebe jallh vertikaaale dle adposisjovne *bijjelen* bööremes sjeahta.

Dennie 9. goerehtallemeguvvesne, Skopmehkem tsaekedh. Dennie mubpede gyhtjellasesne, “Mejtie gåarede naemhtie jiehtedh, Biejh skopmehkem åelkiej *bijjelen*?” postposisjovnine dle göökte informaanth jeehtigan “Daate gujht gåarede”, golme informaanth jeehtin “Gåarede sån”, menh daejstie gööktesch jeehtigan buerebe adposisjovnem *aatsolen* utnedh, mearan akte jeehti ij naemhtie sjiehth juktie dle abpe dam almetjem gaptjh. Guktie daesnie dle *bijjelen* ulmine *gaptjedh*. Preposisjovnine dle aaj gööktesch jeehtigan gåarede, göökte eakan dam tuhtjh jñ akte vaestede “Nov sån gåarede”. Akte informaante idtji daejrieh.

Dennie 10. goerehtallemeguvvesne, Ledtie gåetien *bijjelen* haelehte / ledtie *bijjelen* gåetiem haelehte. Gåetie lea dihte LM mij lea vertikaaale jñ ledtie TR. Daesnie ‘non contact’ LM:n jñ TR:n gaskem (V.NC). Daesnie vijhte informaanth Leah adposisjovnem *bijjelen* nuhtjeme dennie gyhtjellasesne, “Guktie sijhth datne jiehtedh, dle raajesh goh, “Ledtie haelehte gåetien *bijjelen*”, “Ledtie haelehte *bijjelen* dam riehpenem”, “Ledtie haelehte gåetien *bijjelen*”, “Ledtie haalahtalla gåetien *bijjelen*” jñ “Haelehte gåetien *bijjelen*, jis soeven sisnie dle *aatsolen* gåetiem”.

Gyhtjellasesne, “Mejtie gåarede jiehtedh? Ledtie haelehte gåetien *bijjelen*” postposisjovne jñ “Ledtie haelehte *bijjelen* gåetiem” preposisjovne. Daesnie gaajhkesch dovnesch utnin buerie naemhtie jiehtedh dovne post- jñ preposisjovnine. Guktie akte informaante lissehte adposisjovni joekehtsi *aatsolen* jñ *bijjelen* gaskem, dle *aatsolen* lea ånnetji vueliehkåbpoe goh *bijjelen*. “Jis dihte ledtie lea lihkebe dam riehpenen dle *aatsolen*, menh jis faahketji vuepteste ledtiem, dle *bijjelen* jñ dellie ij daejrieh gåabph jñ gubpede båata”. Jñ dennie minngemes, 11. goerehtallemeguvvesne, “Piere striengkem OVER /OVER striengkem klåjvohte”. Daesnie strienghke LM mij lea vertikaaale, jñ Piere mij lea TR. Daesnie lea ‘contact’ LM:n jñ TR:n gaskem (V.C).

Desnie gusnie nöödtin jÿjtje raajesh tseegkedh, dle vÿjhtesh adposisjovnem *bijjelen* raajesinie utnin, vg. “Haakenen *bijjelen* klæjvodh”, “Giedtien *bijjelen* klæjvohte”, “Striengkien *bijjelen* klæjvoem”, “Manne klæjvoem stringhken *bijjelen*” jÿh “Klæjvohte *bijjelen* dam strienghkem”, jÿh dÿhte minngemes adposisjovnem *dåaresth* provhki, “Dÿhte *dåaresth* dam haakenem klæjvohte”. Daesnie njealjesh *bijjelen* postposisjovnine nuhtjin mearan ajve akte *bijjelen* preposisjovnine nuhtji.

Dennie mubpede gyhtjellasesne gaajhkesh dovnesht tuhtjin sÿjehteles jÿh utnin buerie jÿehtedh “Piere klæjvohte giedtien *bijjelen*” postposisjovnine jÿh “Piere klæjvohte *bijjelen* giedtiem” preposisjovnine. Dle gihtjim mejtie lea joekehtse mejtie klæjvohte jallh njulhtjÿe OVER. Menh daej vaestiedassijste ij leah daesnie naan joekehtse mejtie lea klæjvome jallh njulhtjÿeme OVER haakenem. Menh seamma daesnie dle byöreme baakoem *boerem* nuhtjÿeme goh giedtie/haakene.

4.1.6 Iktedimmie *bijjelen*

Daej vaestiedassijste dle daate vuesehte dÿhte adposisjovne *bijjelen* gåarede dovne post- jÿh preposisjovnine nuhtjesovvedh, menh jeenjemesht postposisjovnine jæjhta. *Bijjelen* åtnoeh/ mÿierhkh daesnie lea plasseeringe, svihtjÿeme jÿh gaptjedh. Guktie daesnie vÿejnebe dle lea sÿejhme *bijjelen* jallh jeatja hammoem provhkedh jis plasserÿengem bÿhkedidh mij lea LM:n bijjiegåbpoe, gusnie ij naan svihtjÿeme, vg. bijjÿielisnie.

Daej vaestiedassijste dle vååjnoe sÿejhmemes adposisjovnem *bijjelen* nuhtjedh desnie gusnie ‘non contact’ LM:n jÿh TR:n gaskem. Menh seamma aejkien dle vaestiedassijste båata gåarede naan kontekstine adposisjovnem *bijjelen* nuhtjedh desnie gusnie ‘contact’ LM:n jÿh TR:n gaskem, vg. *Piere bijjelen tjahkem vaadtsa* postposisjovnine jallh *Piere vaadtsa bijjelen dam tjahkem* preposisjovnine. Daesnie krièvesåvva LM lea vertikaaale, gusnie jalloejoekehtse eatnamistie, vg. tjahke, pruvvie jj.

Jis jÿehtebe “*Piere johken bijjelen vaadtsa*” postposisjovnine jÿh “*Piere bijjelen dam johkem vaadtsa*” preposisjovnine, (mij ij leah pragmatihkeles rÿiektes åarjelsaemiengÿelesne), menh daennie kontekstine dle goerkese ij leah tjaetsesne vaedtsieminie, menh man nelnie vaedtsieminie guktie johken OVER baahtsedh, vg. pruvvie, moeren nelnie mij lea johken *dåaresth*. Guktie bÿhkedamme dle åarjelsaemiengÿelesne ij leah staaran jÿehtedh *johkem*

vaedtsedh, menh *johkem gaeledh*. Menh jis veerbem målsobe vg. dihte johken *bijjelen* gaala. Dle ij sjiehth daejnie adposisjovnine, juktie dihte jijtjehke veerbe *gaeledh* lea OVER johkem, tjaetsesne jìh ‘contact’ LM:n jìh TR:n gaskem. Seamma daejnie jiehtieginie *striengken bijjelen klæjvodh*, dle vuesehte dam abstrakte bieliem adposisjovne, juktie lea svihtjeme OVER, menh ij Leah gávva daejredh guktie lea dorjeme. Vijriebasse daah vaestiedassh vuesehtieh jalloejoekehtse *aatsolen* jìh *bijjelen* gaskoeh. Guktie vâájnoe dle *bijjelen* bijjiegåbpoe LM:ste goh *aatsolen*. *Bijjelen* aaj *gaptjeme* ulmine, dle abpe LM:m *gaptjesávva*. Vaestidassijste gåarede vuejnedh *bijjelen* provhkesávva gåessie daejrieh gusnie jìh gubpede TR båata.

4.1.7 Aatsolen

Daate lea dihte adposisjovne mij informaantijste vaenemes provhkesávva. Menh gaajkhk informaanth dam adposisjovnem demtieh, maeh tieh dam adposisjovnem bihkedidh, menh eah gaajhkesh dam dan jeenjem aarkebiejesne daelie vielie pruvhkieh. Daate aaj daej vaestiedassijste båata. Ij dihte adposisjovne *aatsolen* sjiehth gaajkhk guvvide, jìh dle im daejtie guvvide daesnie tjåålhkesth. Daah guvvieh Leah goerehtallemeguvvieh nr. 4, 6 jìh 8.

Dennie 1. goerehtallemeguvvesne, Laamhpa buertien OVER gávvan / laamhpa OVER buertiem gávvan. Daesnie ij naan baalka jìh ij naan svihtjeme. Dle ajve akte informaante raajesem dejnne adposisjovnine *aatsolen* tseegki, mearan dah mubpieh informaanth jeatjah adposisjovnh provhkin.

Dennie gyhtjelassesne “Mejtie gåarede jiehtedh, Laamhpa buertien *aatsolen* gávvan postposisjovnine jìh Laamhpa *aatsolen* buertiem gávvan?” Daesnie ajve akte informaante vaestiedi hijven govloe naemhtie postposisjovnine jiehtedh. Mearan gööktesh svåarigan “ij gåaredh daesnie adposisjovnine *aatsolen* jiehtedh”, juktie akte daejstie jeehti *aatsolen* mïerhkine *gaptjedh*, vg. *Bïejh dueljiem rudtjen aatsolen*. Mearan golme informaanth svåarin “gåarede sån”, menh dellie akte lissehte ij dihte dan jijnjem dam adposisjovnem vielie pruvhkieh. Seamalaakan daesnie dle naemhtie toelhkestem eah dah naemhtie soptsestieh. Akte jeatja daejstie vaestiedi. “Jis laamhpa tjoevkeminie/buelieminie dle gåarede *aatsolen* jiehtedh guktie daate goerehtallemeguvvie vuesehti, menh jis edtjh bihkedidh daan laamhpan posisjovnem buertien muhteste, dle lea laamhpa buertien *bijjelen*”. Daate vihth vuesehte man vihkeles dah guvvieh Leah. Vuesehte guktie smaave joekehtsh goh daennie guvvesne *daah*

tjoevken laemtjeh maehtieh dam adposisjovneveeljemem dijpedh, guktie daerpies jeatjah adposisjovnem veeljedh. Mov intensjovne daesnie edtjim vuesiehtidh daate lea *akte laamhpa* jih dan gaavhtan dejtie tjoevken laemtjide guvviedim. Menh daesnie manne byöreme göökte joekehth guvvieh åtneme, akte gusnie vuesehte *laamhpa buelieminie* (laamhpa + laemtjeh) jih aktem guvviem gusnie ajve dihte laamhpan posisjovne, guktie gaajhkesh dovnesh vâaroes daejtie joekehtsidie sjidteme, jih dan mietie vaestiedamme. Guktie leam aarebi tjaaleme, dle daate vuesehte informaanti nænnoes gielem utnieh, guktie maehtieh dan tjielkelaakan daejtie joekehtsidie bihkedidh. Akte jeatja informaante jeahta dihte adposisjovne *aatsolen* lea goh *raakte bijjiegåbpoe*, vuartesjh Lakooffen åktsede guvvie gusnie dihte X ij leah fokusne (Lakoff, 1987: 425). Jeatja bihkedimmine aaj, “Biëjh mov *aatsolen*” dle miërhkine *gaptjedh*. Jis baakoegærjine mohtedibie, dle desnie tjåådtje ‘ta kappe over’ (Bergsland & Magga, 1993: 20). *Biëjeh sküvmieb aadsulen* (Hasselbrink, 1981: 20).

Dennie gyhtjelassesne mejtie gåarede preposisjovnejiehtieginie utnedh, vg. *Laamhpa aatsolen buertiem gånjan* dle göökte informaanth eakan tuhtjeh naemhtie gåarede jiehtedh, mearan golme eah daejrieh jih dihte minngemes jeahta buerebe åtna adposisjovnine *bijjelen* nuhtjedh, juktie dihte *aatsolen* guarkeme, dle *aatsolen* lea *duekebe*, vg. *biëjh tråajjam mov aatsoln*. Dle goh duekiebistie beaja. Daesnie toelhkestem eah tuhtjeh daate hijven govloe.

Jis bååstide raajesasse *Laamhpa aatsolen buertiem gånjan*, dle åtnam daate löövles tseegkeme. Im manne gænnah sjjhteme preposisjovnine jiehtedh. Manne åtnam bööremes postposisjovnine åtneme, jallh dam veerbem subjekten åelkiesbielesne åtneme. Guktie daesnie göökte nuepieh gååvnese. *Laamhpa buertien aatsolen gånjan* postposisjovnine jallh veerbem sirteme, vg. *Laamhpa gånjan aatsolen buertiem*.

Dennie 2.1. goeretaalleguvvesne, Piere jaevrien meatesth sávka. Daesnie jaevrie LM mij lea ‘extended’ jih Piere mij lea TR jih lea ‘contact’ LM:n jih TR:n gaskem (V.C). Dle gaajhkesh dovnesh jeehtin ij gåaredh jiehtedh *Piere sávka jaevrien aatsolen* postposisjovnejiehtieginie vaallah preposisjovnejiehtieginie. Seammaligke vaestiedassh dennie 3.

goerhtallemeguvvesne, Piere jaevrien ACROSS sávka. Idtjin utnieh *aatsolen* daesnie sjiehteles adposisjovne. Mearan dennie mubpede 2.2 guvvesne, Haepkie jaevrien OVER haelehte. Daesnie jaevrie LM mij lea ‘extended’ jih haepkie TR. Menh daennie giehtelimmesne ‘non contact’ LM:n jih TR:n gaskem (V.NC). Daesnie göökte informaanth utnigan daate hijven govli, mearan dah mubpieh njielje jeehtin idtjin naemhtie jiehtieh. Seamkalaakan vaestiedassh preposisjovnine.

5. goerehtallemeguvvesne, Piere pruvvien OVER vaadtsa. Daennie raajesisnie dle pruvvie LM mij dovne ‘extended’ jih vertikaaale, jih Piere dihte TR. Daesnie ‘contact’ LM:n jih TR:n gaskem (VX.C). Dle akte informaante jeehti “gåarede jiehtedh, Piere vaadtsa pruvvien *aatsolen*”, njealjesh jeehtin eah naemhtie jiehtieh, mearan akte idtji daejrieh. Seammas vaestiedassh aaj preposisjovnejiehtieginie. Seammas daesnie dle guktie dihte akte informaante jeehti, dle “gåarede” naemhtie jiehtedh.

Daennie 7. goerehtallemeguvvesne, Haepkie vaerien OVER haelehte/ haepkie OVER vaeriem haelehte. Daesnie vaerie LM mij lea dovne ‘extended’ jih vertikaaale, jih haepkie lea TR. Daesnie ‘non contact’ LM:n jih TR:n gaskem (VX.NC). Dle akte informaante dennie voestes gyhtjelassesne jeehti “*Haepkie haelehte aatsolen mannem*”. Dle tjahkesje jih faahketji vuajna akte haepkie b ata *aatsolen* mannem, menh ij daejrieh gubpede jallh g abph vualka. Vijriebasse dennie soptsestimmesne “Haepkie vaerien *aatsolen* haelehte” postposisjovnejiehtieginie. Dle g okte informaanth jeehtigan utnijigan naemhtie hijven jiehtedh, mearan njielje informaanth idtjin tuhtjh daate g arede. Seammas vaestiedassh preposisjovnejiehtieginie. Daah njielje informaanth utnin buerebe jeatjah adposisjovnijumie bihkedidh, goh *bijjelen* jallh *d aresth*.

Dennie 9. goerehtallemeguvvesne, Biejh skopmekhem  elkiej OVER/ biejh skopmekhem OVER  elkide. Daesnie  elkieh LM. Dennie voestes gyhtjelassesne “Guktie datne sijhth jiehtedh?” dle akte informaante jeehti, “Biejh skopmekhem  elkiej *aatsolen*”, mearan dah mubpieh njealjesh guktie aarebi neebneme veerbine jeahteme. Menh dennie gyhtjelassesne mejtie g arede naemhtie jiehtedh “Biejh skopmekhem  elkiej *aatsolen*?” Dle golmesh jeehtin g arede naemhtie jiehtedh, mearan g okte informaanth jeehtin ij g aredh jih akte daejstie lissehte jih jeahta jis *aatsolen*, “dle gujht hapkam”. Dihte minngemes informaante jeahta g arede s an. Daate vuesehte jeenjebh daejstie informaantijste utnieh *aatsolen* ij leah barre *bijjieg bpoe*, gusnie ij naan svihtjeme jallh dam OVER ulmiem, menh aaj mierhkine *gaptjedh*.

Ikth dle akte b aras bpoe saemie munnjen saarnoehiti, *aatsolen* lea b aras bpoe baakoe, maam jeenjebem aarebi nuhtjin gosse derhvieg atesne h oltestin, juktie desnie lea jueskie dennie raakngesne jih *tjuerien maam rudtjen/  elkiej aatsolen biejedh*, menh daelie jeatjh laakan sjidteme gosse bijjel bpoe st apah. Daate v ajnoe goh daate adposisjovne lea guktie muvth informaanth aaj bihkedamme lea goh *duekiebistie gaptjedh*.

Guktie manne vuajnam dle mahte daate adposisjovne gaatoleminie, juktie tije jorkesovveme jih ij leah seamma daerpies daam baakoem daan biejjien utnedh goh dej beelin. Daate maahta ektenes vuejnedh dej informaanti vaestiedassigujmie. Seamma aejkien dle daej goerehtallemen vaestiedassijste dle *aatsolen* jih *bijjelen* mahte seamma atnoeh jih mierhkh, guktie dihte adposisjovne *bijjelen* dle avtemes veeljesavva mij lea siejhme adposisjovne aarjelsaemiengiesne.

10. goerehtallemeguvvesne, Ledtie gaetien OVER haelehte / ledtie OVER gaetiem haelehte. Daesnie gaetie LM mij lea vertikaale, jih ledtie lea TR. Daesnie ‘non contact’ LM:n jih TR:n gaskem (V.NC). Dle ajve akte informaante adposisjovnem *aatsolen* veelji jih dle preposisjovnejiehtieginie, “Ledtie haelehte *aatsolen* mijjen gaetiesijjiem”. Daesnie dihte adposisjovne dam *otnjegem* bihkede, vg. *aatsolen mijjen gaetiesijjiem*. Baakoegærjesne tjåadtje ‘över, utöver’ (Lindahl & Öhring, 2005: 26). Daesnie guktie manne atnam daamtaj njaalmeldh giesne, dle siejhme preposisjovnejiehtieginie jih löövles komplementh utnedh.

Akte informaante maam gieltegs jeehti “Ledtie haelehte gaetien *bijjelen*, menh jis vueliehkåbpoe soeven sisnie haeliehtamme dle *aatsolen*” veeljeme. Naemhtie akte vielie informaante aaj bihkedi. Dennie gyhtjellasesne “Mejtie gåarede naemhtie jiehtedh? Ledtie haelehte gaetien *aatsolen*”, dle golmesh utnin naemhtie gåarede jiehtedh. Akte daejstie jeahta jis lea lihkebe dam riehpenem dle adposisjovne *aatsolen* sjahta. Gökte jeehtigan eakan sijhtieh dam adposisjovnem nuhtjedh, jih akte jeahta “gåarede sån”. Seamma vaestiedassh dovne post jih preposisjovnine. Daate vuesehte guktie bijjielisnie aaj bihkedamme dam joekehtsem *aatsolen* jih *bijjelen* gaskem.

Dennie 11. goerehtallemeguvvesne, Piere giedtien OVER klæjvohte/ Piere OVER giedtiem klæjvohte. Daesnie giedtie LM mij lea vertikaale jih dihte alma lea TR. Daesnie lea ‘contact’ LM:n jih TR:n gaskem (V.C). Desnie gusnie åadtjoejin jijtje raajesh guvvide måjhtajidh, dle eah gieh informaantijste raajesem adposisjovnine *aatsolen* jeehtin.

Jih dennie mubpene gyhtjellasesne “Mejtie gåarede naemhtie jiehtedh Piere klæjvohte giedtien *aatsolen*” postposisjovnejiehtieginie jih “Piere klæjvohte *aatsolen* giedtiem”, preposisjovnejiehtieginie. Daesnie vijhte informaanth jeehtin idtjin sijhth dam adposisjovnem daase nuhtjedh postposisjovnine vaallah preposisjovnine, mearan akte informaante jeehti, “gåarede sån”. Seamma daesnie guktie dej mubpiej adposisjovnigujmie dle naemhtie toelhkestem dihte atna naemhtie baahtode jiehtedh. Seamma vaestiedassh åadtjoejim gosse

veerbem målsoejim vg. *Piere njulhtjie giedtien aatsolen* postposisjovnine jñh *Piere njulhtjie aatsolen giedtiem*” preposisjovnine, dle seamma vaestiedassh åadtjoejim. Guktie daej goerehtalli mietie dle *aatsolen* gaertjebe åtnoem åtna.

Daej goerehtallemeguvvide nr. 4, 6 jñh 8, dle gaajhkesh dovnes h eah utnieh gåarede *aatsolen* utnedh. Dan gaavhtan dle im daejtie illedahkide daesnie vuesiehtieh.

4.1.8 Iktedimmie *aatsolen*

Dam maam daestie nænnoestidh, dle daate adposisjovne mij vaenemes provhkesåvva, gaertjebe åtnoem juktie idtji sjiehth gaajhkh guvvide. Menh gaajhkh informaanth utnin seammalaaketje bihkedimmiem adposisjovne. Mierhkh daej guvvide leah plaasserienge, svihtjeme jñh gaptjedh duekiebistie. Daej vaestiedassijste dle *aatsolen* åtna mahte seamma åtnoe goh *bijjelen*, menh *aatsolen* vueliehkåbpoe plasseriengem LM:n muhteste.

Prov hkesåvva seammaligke goh *bijjelen*, desnie gusnie plasseeringe, ‘non contact’ LM:n jñh TR:n gaskem jñh gaptjeme ulmine dle ‘contact’ LM:n jñh TR:n gaskem.

5 Digkiedimmie

Daennie kapihtelisnie dle dejtie njielje adposisjovne mohteduvvieh. Giiehtjedidh mejtie maam ektesne utnieh, maam daejtie sinsitneste joekehtieh jñh mejtie naan semantihkeles joekehtsh post- jñh preposisjovnine. Dennie tjaaleldh materijaalesne joekoen gærjine “Mojhtsijsstie”, “Lohkede Saemien” jñh baakoegærjine dle dah njielje adposisjovnh maehtieh jeatjah tjaelemevuekiem utnedh, vg. *aatsoln*, *bijjeln*. Menh sijhthem konsekvente dam normeeresovveme hammoem nuhtjedh.

5.1 Vierhtiedimmie daatamaterijaaleste

Ij leah dan stoerre joekehtsh informaanti vaestiedassi gaskem guktie dejtie adposisjovne guarkedh, dej bihkedimmieh jñh guktie dejtie nuhtjedh. Meehti ajve ånnetji variasjovne muvhth guvvide årrodh, menh ajve akte jallh göökte informaanth mah utnigan jeatjhlaakan.

Daate soptseste dah informaanth jielijes jñh stinkes gielem utnieh, juktie maehtieh adposisjovni bihkedimmieh jñh dej átnoem bihkedidh, menh aaj vielie lissiehtidh jñh jeatjah vuesiehtimmieh buektedh. Dennie voestes goerehtallemeguvvesne dle göökte informaanth daan *tjoevken laemtjide* vueptiestigan, jñh vaestiedigan laamhpan posisjovne buertien muhteste jñh guktie laamhpa buertien muhteste tjuavka. Guktie dam buektiehtidh dle tjuerieh geesjelaakaan dam gielem mahtedh.

Aktene gyhtjellassestne dellie akte informaante (A) vaestede gáarede jiehtedh “Pruvvien *rastah* vaedtsedh” jñh aaj nuhtjedh *dáaresth* gosse johken meatesth. Mearan dah mubpieh idtjin naemhtie tuhtjeh staaran jiehtedh. Manne aaj átnam daate ánnetjei onterligs naemhtie daejtie guvvide jiehtedh. Maahta gellie sjiekh daase árrodh. Menh guktie díhte jeehti, dle utni daate mahte goh njaalmeldh eksaamene jñh lij dearkoes. Díhte saarnoehi idtji minngemes raajan öövre daejrieh guktie bist doem daam jiehtedh gosse mahte seammalaakan gihtjim. Naemhtie hov dah jeatjebh aaj ánnetjei utnin. Jñh dam gujht guarkam naemhtie domtoe gosse raakte seammalaakan gyhtjellash jñh dan spesifihkeles gyhtjellash utnim gusnie barre adposisjovnh jñh adposisjovni posisjovnem (post- jñh preposisjovnine) málsoejim. Seamma aejkien dle dáájrehtsh digitaale goerehtalleminie. Jalhts hijven teknikke daan biejjien dle madtegábpoe tjoejenasse goh lim dej luvnie orreme. Maahta aaj naemhtie árrodh ij leah mannem tjieklakaan govleme. Tjoerebe májhtajidh dah leah báarasábpoe kaanne madtege guvlieh jñh dle goerehtallemie datovrem tjirrh. Dam guarkam jñh tjoerem daam aaj ássjaldahkesne utnedh. Seamma aejkien dle digitaale goerehtallemh jeatjhlaakan. Jis dej luvnie mñnneme dle asteme guhkebem tjahkasjidh, sovmem iemebe soptsestimmiem áádtjeme. Maahteme goerehtalledh jñh dle maahteme ánehks bodth vaalteme jñh dan mænngan vihth gyhtjellassigujmie jáarkeme, jñh goerehtallemen ávtelen man jeatjah bijre soptsestidh. Læjhkan mejtie pryövím ánnetjei aarkebiejjien bijre gihtjedh jñh soptsestidh ávtelen eelkim goerehtalledh. Menh vuajnam digitaale goerehtalleminie dle goh gaajhkesch dovnesch sijhtieh “varke” aelkedh jñh dejnie skodtedh jñh eah aelkieh man jeatjah bijre soptsestieh, menh ajve barre dej gyhtjellassi bijre soptsestieh. Domti goh idtjin sijhth mannem goerehtalleminie skilkedh, jñh edtjin baajedh manne dejnie goerehtalleminie galhkedh. Gyhtjellasse mejtie byöreme dejtie gyhtjellasside jñh guvvide goerehtallemen ávtelen seedteme, menh guktie aarebi neebnesovveme dle sijhth dam ov-byjjes jallh dam aarkebiejjiegielem jallh dam `vernacular` govledh, man bijre kapihtelisnie 3.1.1 tjaaleme. Guktie dam ov-byjjes jallh dam aarkebijjiegielem govledh dle utnim vihkeles idtjin daejrieh man bijre edtjim goerehtalledh, dejtie ajve daejtie adposisjovnide veeljeme maam manne

goerehtallemisnie åtnam jñh fokuse utnedh guktie staaran grammatihken mietie sopstestidh jallh vaestiedidh nemhtie guktie vienhtieh manne sijhtem edtjeh vaestiedidh. Menh guktie vuekiekapihtelisnie tjaaleme dle aevhkie orreme informaantide baajeme seamma man bijre soptsestidh, guktie dejtie emosjovnelle gukt akt dijpieh. Naemhtie maahteme aalkeme jis manne dej gåajkoe minneme, dellie aervedem buerebe astoe, dah guhkebem nahkasjamme tjahkasjidh, menh datovren tjirrh dle manne åtnam daate giervede sjædta, juktie datovren uvte varkebe sæjloeh jñh ibie seamma ‘contactem’ informaanten jñh dotkijen gaskem åadtjoeh. Seamma jis gaajhkesh dovnesht tjàanghenamme dle fokuse dotkijistie jårreme, menh fokuse sinsitneste orreme, guktie dah mubpieh jiehtieh (Labov, 1972: 210). Menh gosse dam jeahteme dle læjhkan tuhtjem daah digitaale goerehtallemh hijven gåaradamme, joekoen gosse meehtimh sinsitniem vuednedh, meehtim guvvide vuesiehtidh, meehtim dej mimihkem vuednedh, vööjnim mejtie rontestallin jallh deejrin magkerh adposisjovnh sjiehtieh jallh guktie dah utnin dejtie bööremes. Seamma aejkien dle gujht buerebe soptsestimmiem åadtjoejim goh telefovnen tjirrh vaalteme.

5.2 Jijtsh tseegkeraajesh

Dam maam generelle dehtie voestes gyhtjelassen vaestiedassijste båata “Guktie sijtht datne jiehtedh?” Daesnie konskevente naemhtie gihtjim, guktie edtjin guarkedh sijhtim govledh guktie fiere guhte jeehtin. Naemhtie darjoejim juktie idtjim sijtht dejtie gukt akt tsevtsehd. Daesnie nöörin jijtje raajesem jallh raajesh guvvide tseegkedh, juktie daesnie dihte ulmie informaanti spontaane gielim govledh. Dej voestes gyhtjelassine dle joekehth vaestiedassh. Daej guvvide dellie meehtin raajesh tseegkedh jñh daesnie ohtje variasjovne adposisjovneåtnoste, menh seamma aejkien dle tendense mahte seamma adposisjovnh nuhtjeme, vg. dennie guvvesne gusnie ålma johkem gaala, jñh dennie guvvesne gusnie bovtse restieminie dle vaestiedassh eeremes adposisjovni namhtah, menh aaj adposisjovnigujmie goh *rastah* jallh *dåaresth*. Dennie goerehtallemeguvvesne gusnie edtjin laamhpan plaasseriengem buertien muhteste bihkedidh, desnie informaanth åadtjoeh jijtjh jiehtedh guktie dejtie bööremes domtoeh. Gaajhkesh dovnesht raajesem tseegkin adposisjovnine. Daesnie vijhtesh veeljin dam adposisjovnem *bijjelen* jallh jeatjah hammoeh *bijjelhten*, *bijjelisnie* postposisjovnine, mearan akte utni *aatsolen* daase sjiehti. Daate vuesehte guktie bijjelisnie jeahteme dej gielamahtoen bijre, menh vuesehte aaj saemiengielesne nuepie nimhtie nemhtie jiehtedh. Göökte informaanth dejtie *tjovken laemtjide* vueptiestigan, jñh

dejtie vaestiedasside dan mietie sjiehtesjadtigan, guktie naemhtie jeehtigan “Tjuavka *bijjelen* buertiem” jìh “tjuavka buertien nille”. Im leah byöreme dejtie guvviedidh, juktie fokuse daesnie ij leah dihte *laamhpa tjoevkeminie*, menh dihte fokuse lea gusnie dihte *laamhpa buertien muhteste*. Menh gosse dam jeahteme dle daate vuesehte gellie vuekieh doem dam jiehtedh jìh guktie daah informaanth dejtie guvvide guarcoeh jìh daajedieh. Vijriebasse aaj guktie jeehtin, dle “Naemhtie mov gâetesne jeehtimh”, “Naemhtie gujht mijjieh soptsestimh”, mij vuesehte maahta joekehtsh dej joekehth fuelhkine, dajvine jìh smaarehtjertine årrodh.

Dam maam daejstie vaestiedassijste båtata dellie desnie gusnie gåarede jiehtedh OVER veerbine, dle veerbem pruvhkieh, vg. dihte njealjede goerehtallemeguvvesne. Dle gaajhkh govhte informaanth dam veerbem *gaeledh* provhkin, vg. “Johkem gaeledh”, “Gaeledh dam johkem”, “Manne edtjem johkem gaeledh” jnv. Seamma dennie vijhtede goerehtallemeguvvesne dle veerbine vaestiedin, vg. “Pruvviem vaadtsam”, “Vaadtsam pruvviem” jìh naaken vaestiedieh adposisjovnine, “Manne pruvviem vaadtsam johken *dåaresth*”, “Vaedtsieminie *bijjelen* pruvviem”, “Vaadtsam pruvviem, johken *dåaresth*”. Daesnie *vaadtsam pruvviem* dihte jìjtjehke darjome/giehtelimmie, menh dle lissehte jallh presiseerede lea *johken dåaresth*. Akte jeatja jeehti “Vaadtsam pruvviem, menh pruvvie johken *bijjelen*”. Seammalaakan dennie govhtede goerehtallemeguvvesne dle aaj gaajhkhesh dovnesch pruvhkieh dam veerbem *restiedidh*, vg. “Bovtse restieminie”, “Njuenehke restieminie” jìh “Restiedin *bijjelen* johkem”. Naemhtie aaj dennie åktsede goerehtallemeguvvesne. Daesnie gaajhkh informaanth veerbh provhkin, vg. “Skopmehkem tsaekedh” jìh akte jeehti “Njåatsoehtidh”. Menh raajesh aaj gusnie adposisjovnigujmie lissiehtamme, vg. “Biejh skopmehkem åelkiej nille”. Guktie Hagège aaj tjaala, dle adposisjovnh maam komplementen ulmese lissehte. Syntaktihkeles perspektijveste dle gåarede adposisjovnide kasussuffiksijgmie mohtedidh, menh daesnie adposisjovni konkreetebe ulmine goh dah kasussuffiksh. (Hagège, 2010: 37–38). Adposisjovnem lissiehtidh dle maam tjìelkebe presiseeredidh jallh maam tjìelkebe diedtedh. Dagkerh vaestiedassh leam vuarteme, juktie åarjelsaemien raajesetseegkemisnie daamtaj veerbi- jìh kasusijgmie, menh jis maam tjìelkebe presiseeredidh dle nuepie adposisjovnem lissiehtidh. Dihte veerbe dan jeenjem jallh dan tjìelke dam jìjtjehke giehtelimmie bihkede, seamma aejkien dle maahta sjìere giehtelimmie årrodh, vg. goh daah göökte veerbh *njåatsoehtidh* jìh *restiedidh*. *Restiedidh* lea OVER johkem/jeanoem bovtsine. (Bergsland & Magga, 1993: 234). Goerkesinie sjìere veerbe/terme bovtsese. Menh jeehtin daate teerme maahta jeatjebi juvride

aaj årrodh jis lea jeenjebh tjåanghkosne goh stuhtje, ealoe, jïenehke jnv. Menh ij gööktegh, golme gh j. Menh dejtie daate veerbe gosse bihkedidh bovtse johkem OVER vualka. Seamma dejnïe mubpie veerbine *njåatsoehtidh* ‘bre over seg’ (fell, teppe), ‘kaste over seg’ (tørkle, ytterplagg) (Bergsland & Magga, 1993: 214). Daate gosse jïjtjemse mejnie gaptjedh. Menh guktie leam daennie tjaalegen aalkoevisnie tjaaleme dle maektebe gellie laakan jiehtedh OVER åarjelsaemiengïelesne, daamtaj veerbine guktie daah vaestiedassh aaj vuesiehtieh. Guktie munnjien saarnoehtin dle veerbh dan inhtselaakan gihtelimmiem bihkede guktie ij leah daerpies gaajhken lehkesne adposisjovnh utnedh, dah adposisjovnh ov-nuhtegs sjïdhtin. Menh guktie daan tjaalegen aalkoevisnie tjaaleme dle sjïhtem ajve vuartasjidh adposisjovnide mah OVER ulmine. Guktie im giengelåbpoe daej veerbi bijre daesnie tjaelieh jallh digkedh. Menh dihte mij maahta gieltegs bæetije beajjan årrodh, dam relasjovnem adposisjovni jïh veerbi gaskem gihtjedidh.

5.3 Veerben posisjovne

Vijriebasse dle maektebe daej goerehtallemevaestiedassijste vovejnedh dihte veerbe daamtaj öövre subjekten minngielisnie, daamtaj adposisjovnejiehtegen åvtelen, menh muvth aejkien dle veerbe finaale sijjesne aaj jïjhti. Jalhts åarjelsaemiengïelen karakteretihkeles maadthvåarome SOV-raajesetseegkeme (Magga & Magga, 2012: 231). Mohtedamme dej jillieuralihke gieligujmie (saemiengïelh, soemegiële jïh mordvijnegiele) dle vååjnoe goh åarjelsaemiengïele okteginse daejnie raajesetseegkeminie (Ylikoski, bætieminie: 18). Jalhts klassihkeles SOV-raajesetseegkeme, dle ij leah daate njoelkedasse öövre viædtelovveme. Menh nuepie njoelkedasseste sveehkestidh, joekoen adverbijaalh maahta veerben minngielisnie bætedh. Maahta aaj raajeselihtsem raajesisnie sirtedh, daamtaj åvtese (gårrabealan) jis sæjhta maam raajesisnie tjïelkebe diedtedh jallh ajve dam raajesetseegkemem målsodh, guktie aktem variasjovnem gielsesne åadtjodh. (Magga & Magga, 2012: 231).

Daah goerehtallemevaestiedassh vuesiehtieh dam maam lidteratuvrinie tjåadtjoeh dan raajesetseegkemen bijre. Guktie vaestiedin dan raajesetseegkemen jïh veerben posisjovnen bijre jiehtiegisnie, dle njïelje informaanth jeehtin “Naemhtie gujht soptsestibie jïh vaeltebe dam baakoem åvtese maam utnebe vihkielommes”, jïh göökte informaanth jeehtigan “Jis sjïjth dam aktem baakoem jiehtiegisnie diedtedh jallh utnieh dam vihkielommes dle dam

åvtese sirtedh”. Saemiengielesne joekehth hammoeh mah bievniesigujmie, vg. dihte kasushammoe. Ij leah guktie daaroengielesne gusnie dihte jijtjehke posisjovne mij bievniesigujmie (Magga & Magga, 2012: 231). Guktie dan gaavhtan dle nuepie saemiengielesne baakoelihtside sirtedh.

Mohtedamme dejnie tjaaleldh materijaaline joekoen gærjine “Mojhtsijstie” jih “Lohkede Saemien” mah leah dam njaalmeldh tjaelemevuekien mietie tjaalasovveme, dle seamma raajesetseegkemendense daejnie goh daennie goerehtallemmaterijaalesne. Daejnie gærjine dle daamtaj veerbe adposisjovnejiehtegen åvtelen jijhti, vg.

37) *Thomas Daanele mijen paarhtese ræærhki, jih dle restiedibie Ååen rastah* (Bergsland & Bull, 1974: 68).

38) *Dam govkejem dle slijri dan baektien bijjelen* (Bergsland & Bull, 1974: 120).

Daah göökte jiehtegh vuesiehtieh dam fleksijbeles raajesetseegkemem maam joekehth njaalmeldhgielesne. Mearan SIKOR-materijaalesne lea gâpmode, dle stööremes lehkje veerbijste adposisjovnejiehtegen minngielisnie jijhti. Seammalaakan bijpeleteekstine dle dihte finihthe veerbe finaalesijjesne jallh adposisjovnejiehtegen duekie, dan klassihke raajesetseegkemen mietie.

39) *Gosse orre jih joekehts medijah åtnalgåvva, gielem faagi jih aamhtesi rastah evtede.* (SIKOR).

40) *Dihte gie daan konvensjovnen mietie båatsoem nubpene rijhkesne åtna disse leah reaktah 1. mearan båatsoebarkojne raasten rastah juhtedh jih nubpene rijhkesne årrodh.* (SIKOR).

41) *Voekene dej aatsolen aaj juktie dej nommh tjaalasovveme.* (Bibel.no).

Daej raajesinie 39), 40), 41) dle gaajhkh adposisjovnh postposisjovnine jih dle tendense veerbe finaalesijjesne båata. Vååjnoe goh dihte veerbe maakta dam adposisjovneåtnoem dijpedh. Menh seamma aejkien dle tjuaara naemhtie sjidtedh jis dan åarjelsaemien raajesetseegkemen (SOV) mietie tjaelieh, jih tjaelijh mah saemiengielem lohkeeminie leerieh veerbe edtja barre iktesth finaalesijjesne årrodh, dle ij leah rovnege postposisjovne veerben åvtelisnie båata.

5.4 Post- jìh preposisjovnh

Guktie lidteratuvresne tjåådtje dle OV-gieline siejhme postposisjovnigujmie, jìh VO-gieline siejhme preposisjovnigujmie (Dryer, 1992: 83). Vuartesjh vearteni gieli post- jìh preposisjovnelåhkie, *Table 1*. Menh guktie tjaaleme dle lea åarjelsaemiengiele OV-raajesetseegkeminie, menh goerehtallemevaestiedassijste dle veerbe daamtaj adposisjovnejiehtegen åvtelen bööti, jìh dle daamtaj preposisjovne jìh löövles komplemente. Dej jiehtieginie gusnie postposisjovnem nuhtjeme, dle jeenemes aejkien VO-raajesetseegkemem (14), menh muvhth aejkien (9) aaj OV-tseegkeminie.

Dihte mij lea generelle daejtie voestes gyhtjelasside gusnie nöörin jìjtje raajesh tseegkedh, dle guktie tjaaleme dle åvtemes veerbh nuhtjin. Menh desnie gusnie adposisjovnine lissiehtin dle 25 postposisjovneraajesh daej njielje adposisjovnigujmie jìh vijhte jeatjah postposisjovnh (tjåanghkosne 30 postposisjovneraajesh), jìh 22 preposisjovnh daej adposisjovnigujmie jìh golme jeatjah adposisjovnigujmie (tjåanghkosne 25 preposisjovnejiehtegh), jìh njielje adverbh. *Table 4* vuesehte daah njielje adposisjovni åtnoe jìh låhkie dovne dennie njaalmeldh- jìh tjaaleldh materijaalesne. Mennie tjaaleldh materijaalesne gååvnese jìh låhkie post- jìh preposisjovnh fierhte tjaaleldh materijaalesne. Dihte vöölemes sieve vuesehte man gellie post- jìh preposisjovnh tjåenghkesne dennie njaalmeldh jìh tjaaleldh materijaalesne.

Tabelle 4. Nijle ambiposisjovni átnoe jñh lãhkoe njaalmeldh- jñh tjaaleldh materijaalesne.

Adp.	Goereh-talleme		Lohkede S		Mojhtsijste		SIKOR		Bijpele	
	Pre	Pos	Pre	Post	Pre	Post	Pre	Post	Pre	Post
<i>aatsolen</i>	3	3	1	0	0	1	0	31	0	15
<i>bijjelen</i>	12	16	6	6	6	10	28	160	0	21
<i>dãaresth</i>	6	6	0	0	6	4	1	41	1	0
<i>rastah</i>	1	0	3	2	0	0	0	77	0	14
Jeatjah adp.	3	5	-	-	-	-	-	-	1	-
Tjãengkesne	25	30	10	8	12	15	29	309	1	50

SIKOR (Nöörjen Arktisen Universiteeten jñh Nöörjen Saemiedigkien saemientekstetjãagkaldahkh) jñh Lohkede S (Lohkede Saemien). Mierhkide (-) im leah goerehtalleme jallh ryökneme.

Vijriebasse Tabelle 2 vuesehte áarjelsaemiengielen gellie preposisjovnh mohtedamme dej (noerhtesaemien, soemegiele jñh estalaantegieline) gieligujmie. Guktie dihte artihkele “Njijle noerhtesaemien adposisjovni átnoe” vuesehte dellie noerhtesaemiengiesne tendense stoerre preposisjovnelãhkoe dajvine gusnie dovne noerhtesaemien unnebe- jñh stuerebelãhkoe (Antonsen jeatjebigujmie, 2012: 33). Daate vuesehte ij leah barre daaroengielen preposisjovneátnojste dijpesovveme, menh preposisjovnh saemiengieline gãávnesse. Seamma aejkien dle kapihtele 2.5 vuesehte dah njijle adposisjovnh leah dovne post- jñh preposisjovnebihkedimmine.

Jis dejnie tjaaleldh materijaaline mohtedávva, dle seammalaakan tendense desnie. Gærjesne “Lohkede Saemien” dle stuerebe lãhkoe preposisjovnh goh postposisjovnh, jñh gærjesne “Mojhtsijstie” dle mahte seamma stoerre lãhkoe post- jñh preposisjovnh. Daate dãvta dam vãajnoem njaalmeldh gielesne siejhme dovne post -jñh preposisjovnh utnedh, menh tendense daesnie stuerebe átnoe preposisjovnijste goh tjaaleldh gielesne. Mearan dej daaletje tjaaleldh materijaalesne dle stuerebe lehkje postposisjovnh, jñh “Bijpielisnie” konsekvente postposisjovneátnojne. Tabelle 5 dam tsegkiem dãvta.

Tabelle 5. Nielje ambiposisjovni átnoe jñh lãhkoe tjaaleldh teekstine

	<i>aatsolen</i>		<i>bijjelen</i>		<i>dãaresth</i>		<i>rastah</i>	
	Prep.	Postp.	Prep.	Postp.	Prep.	Postp.	Prep.	Postp.
SIKOR	0	31	28	160	1	41	0	77
Mojhtsijstie	0	1	6	10	6	4	0	0
Lohkede S	1	0	6	6	0	0	3	2
Bijpele	0	15	0	21	0	1	0	14
Tjãenghesne	1	47	40	197	7	46	3	93

SIKOR (Nöörjen Arktisen Universiteeten jñh Nöörjen Saemiedigkien saemienteekstetjãagkaldahkh) jñh Lohkede S (Lohkede Saemien).

4. tabellen mietie, dle SIKOR-materijaalesne stuerebe átnoe postposisjovnijste goh preposisjovnijste. Adposisjovne *bijjelen* 85% postposisjovnine, mearan 15% preposisjovnh. Guktie kapihtelisnie 3.2.1 SIKOR-materijaalen bijre, dle jeenemes teksth jarkoestimmieh Nöörjen jñh Sveerjen gielijste, guktie maahta daestie adposisjovneátnojste dijpesovveme, juktie daaroengieline stuerebe átnoeh adposisjovnijste goh saemiengielesne mij jeenjebem kasush pruvhkieh, mah mahte seammalaaketje funksjovnine. Seamma aejkien dle Nöörjen jñh Sveerjen gieline dle joekehth adposisjovneátnoe, guktie dihte saemiengielejarkoestimmie maahta jarkoestimmiegieleste dijpesovvedh (Antonsen jeatjebigujmie, 2012: 33). Tjehpieslidteratuvre jñh plaerieteksth maehetieh originaaleteksth árrodh, guktie daejnie maahta dovne post- jñh preposisjovnh árrodh, dan gaavhtan dihte tjaelije sæjhta maam ienhtsebe buerkiestidh jallh variasjovnem gielesne utnedh. Bijpeleteekstine dle konsekvente postposisjovneátnoe. Bijpeledãehkie lea dam gielem digkiedamme jñh latjkeme guktie dah utnieh hijven saemiengiele. Dej ulmie daah bijpeleteksth edtjeh aelhkies árrodh guarkedh dovne maanide jñh geervealmetjidie⁹. Dan gaavhtan leam vuarteme desnie gusnie adposisjovnejiehtegh, dle leam adposisjovnevariasjovnem vuarteme, dovne post- jñh preposisjovnejiehtegh, guktie variasjovnem jñh iemie gielem teekstine áadtjodh.

⁹ Bievnese Bijpelen jarkoestimmiebarkoen bijre e-pãastesne Hans- Olav Mørkeste áádtjeme 24. 9.2020.

5.5 Komplementi hammoeh

Vijriebasse dle goerehtallemen vaestiedassijste b ata, dle vijhte informaanth provhkin dam akkusativje aktentaalen j h nominativje gellientaalen gosse preposisjovnehammoem, j h genitivje hammoem gosse postposisjovne. Seamma tendense dennie tjaaleldh materijaalesne. Daate  tnam siejhme hammoeh post- j h preposisjovnade. Naemhtie dennie lidteratuvrine aaj bihkedamme, vuertesjh kapihtele 2.5. Mearan akte informaante (A) aaj akkusativjem aktentaalen provhki postposisjovnejiehtiegisnie, vg. “Manne sovkem jaevriem *d aresth*”. Postposisjovnehammosne dle komplemente daamtajommes genitivjehammosne, menh maahta aaj maadthhammosne j h jeatjah kasushammojne  rrodh (Bergsland, 1994: 64, 137). Njaalmeldh g elesne dellie siejhme naemhtie aaj jiehtedh, “Manne sovkem jaevriem, *d aresth*”, j h *d aresth* dle goh lissieb evnese. Syntaktihkeles daate raajese maahtene adverbine¹⁰ orreme. Dennie njaalmeldh materijaalesne dle njelje dagkerh raajesetseegkemh. Maahta g erve  rrodh daejtie g okte kategorijide (adposisjovnh j h adverbh) sinsitneste raerhkedh, menh manne naemhtie toelhkestem, *jaevrie* ij Leah adposisjovnen komplemente j h dan gaavhtan dejtie adverbine vierhtiedamme

Goerehtallemen vaestiedassi mietie dle jeenjebh postposisjovnh goh preposisjovneraajesh gusnie veerben posisjovne subjekten minngielisnie. Vijriebasse dle tendense gosse preposisjovnejiehtege dellie daamtaj l ovles komplementine, j h gosse postposisjovne dle mahte seamma storre l hkie geehpes j h l ovles komplementijste. Jis dejnie tjaaleldh materijaaline mohtedidh, dle mahte seammaligke tendense g rjine “Lohkede Saemien” j h “Mojhtsijstie”, vg.

42) *Dijjeh mannem lutjnestidie rastah dam johkem?* (Thomasson, 2019: 51).

43) *Tjoerem dallah buetedh, dellie maa dihte krievvie Gaajhtegste b ata, maahta buetedh mijjen aatsoln, pleeskedh mijjene.* (Thomasson, 2019: 101).

Daennie jiehtegisnie 42) *rastah* preposisjovnine j h l ovles komplementine, mearan dennie mubpene raajesisnie 43) dle *aatsolen* postposisjovnine dle geehpes komplemente. Mearan SIKOR-materijaalesne dellie stuerebe l hkie postposisjovnijste j h geehpes komplementh j h Bijpeleteekstine konsekveente postposisjovnine j h geehpes komplementh. Guktie grammatihke vuesehte dle syntaktihkeles nuepie naemhtie jiehtedh dovne post- j h

¹⁰ Bergsland sijjelihtsine (stedsledd) gohtje.

preposisjovnine (Bergsland, 1994: 65). Menh dihte åssjaldahke mejtie lea naan sjiekh daase. Idtjim dan bijre gihtj, juktie daate ij leah dam manne åtnam vihkielommes daennie tjaaleginie, menh guktie vaestiedin, dle manne viñhthem lea voestemes pragmatihkeles sjiekh, juktie mov mielen mietie dle åtnam aelhkebe gosse löövles komplemente preposisjovnine jiehtedh, vg. *Piere båata vaedtsien dåaresth dom stoerre tjahkem* buerebe goh *Piere båata vaedtsien don stoerre tjahken dåaresth*. Menh seamma aejkien dle dihte biëvnesestruktuvre maahta dam raajesetseegkemem dijpedh. Menh daesnie byöroe stuerebe giëhtjedimmiem daan bijre darjodh.

5.6 Vierterstimmie njielje adposisjovnijste

Daennie vueliekapihtelisnie dellie akti-akti adposisjovnem ienhtsiekábpoe giëhtjedidh, mij lea sjiere daejtie, guktie juhtieh jñh daejtie sinsitnine mohtedidh, vovejnedh mejtie naan sjiere mönstere daejtie, maam ektesne utnieh jñh mah daejtie sinsitneste juakede. Daah njielje adposisjovnh maechtieh joekehth miërhkh utnedh, vijrebe jallh gaertjebe åtnoejgumie, menh aktem miërhkem ektesne utnieh lea dihte OVER-svihtjeme, jalhts dah adposisjovnh joekehtslaakan juhtieh. Daase vihth mænngan båatam.

5.7 Dåaresth jñh rastah

Guktie daennie kapihtelen aalkoevisnie tjeelim dle dovne *aatsolen* jñh *rastah* dah adposisjovnh mah vaenemes informaantijste provhkesuvvieh, jñh mah vaenemes aaj daejtie guvvide sjiehtieh. *Bijjelen* jñh *dåaresth* dah göökte adposisjovnh mah daennie tjaalegisnie jeenjemes provhkesuvvieh. Seamma aejkien dle *rastah* dihte adposisjovne mij tjielkemes biñkedimmine menh aaj gaertjemes komplementeåtnojne. Jalhts dah informaanth idtjin dam adposisjovnem *rastah* pruvhkieh jallh dan jeenjem pruvhkieh, dle dah informaanth seammalaakan daam adposisjovnem biñkedin guktie dam adposisjovnem guarkedh, mennie kontekstine gåarede utnedh jñh magkerh komplementh daase sjeahta, mah leah ajve *johke*, *kriense*, *raaste* jñh vijrebe ulmiem aaj daan biejjien åådtjeme, komplemente *geajnoe*. Dihte mij lea sjiere daejtie komplementide, dle daah *giedtsebe* jñh gosse dej baalte tjåadtjoeminie dle daah komplementh alvas guhkies, eatnemem/dajvem guektelen juekieh jñh guktie akte informaante utni, dle seamma jalloe eatnaminie. *Rastah* leah ajve dihte adposisjovne mij

baakoegærjesne komplementigujmie tjåådtje. Guktie manne åtnam dle *rastah* daejtie komplementide “viedteldh” jñh bööremes dagkerh komplementigujmie jñh kontekstine sjehtieh. Mearan dah mubpieh adposisjovnh daesnie eah dan tjïelke jallh gaertjies komplementeåtnoeh utnieh. Gærjesne “Lohkede Saemien” dle *rastah* ajve vijhten raajesinie jñh seammalaakan komplementigujmie guktie daah informaanth neebnin jñh baakoegærjine tjåådtje. Daate dåvta informaanti gielegoerkesem *rastah* gaertjebe åtnoem åtna. Menh daaletje teekstine goh SIKOR-materijaalesne dle vijrebe åtnoem åådtjeme, komplementigujmie goh *rjñhke, programme, aamhtese* jj, vg.

44) *Almetjehealsoesuerkesne fylhkenraerie vijriegåbpoe barka fylhkedigkien åssjaldahkigujmie 1,5 millijovnh kråvnajgujmie råajvarimmide, juktie ektiebarkoem sektovrerastaj_rastah nænnoesåbpoe darjodh. (SIKOR).*

Daate raajese daaletje kontekstine jñh jeatjah åtnoem jñh abstrakte ulmine. Mohtedamme noerhtesaemien adposisjovnine *rastá* (= *rastah*) dle *rastá* vijrebe åtnoem åådtjeme (Antonsen jeatjebigujmie, 2012: 26–27).

Mov mielen mietie adposisjovne *dåaresth* mahta adposisjovnine *rastah* mohtedidh. Dam maam ektesne utnieh jallh dihte mij lea sjïere daejtie göökte adposisjovnide *dåaresth* jñh *rastah*, gåabpatjahkh mïerhkine ACROSS jñh dihte mubpie ‘endpoint’ tsiehkine. Guktie bihkedamme daennie giehtjedimmesne dle *dåaresth* jñh *rastah* mïerhkigujmie svihtjeme ACROSS jñh ‘endpoint’. Daate jeahta daate giehtelimmie lea *akten bieleste mubpien bealan, dam giedtsemes bieliem* (ACROSS) jñh desnie dihte giehtelimmie *tjöödtjeste* (endpoint). Dennie kapihtelisnie 5.9 sijhtem geesjelåbpoe giehtjedidh, mejtie dihte ‘endpoint’ tsiehkïe naemhtie jallh mejtie seamma tjamki dovne post- jñh preposisjovnine. Seammalaakan gærjesne “Mojhtsijstie” dle akte jiehtege mij *dåaresth* åtnoem dåvta.

45) *Tjïetsie Piere raerhki jiehh dle bovtsem barre dåaresth dam johkem, dellie dihte göetsne dam sov årram utni. (Thomasson, 2019: 99).*

Daennie jiehtiegisnie dle dihte komplemente lea giedtsebe, dam eatnemem guektelen juakede, jñh seamma jalloe eatnaminie, svihtjeme ACROSS johkem jñh dihte svihtjeme johken dunnie bielesne staanede (endpoint). Dan jiehtiegasse viht båatam gosse edtjem dam semantihkeles joekehtsem post- jñh preposisjovnine giehtjedidh.

Seammalaakan goh *rastah* dle dam goerkesem åådtjeme *dåaresth* aaj daamtaj giedtsebe komplementigujmie, vg. johke, raaste, geajnoe jj, guktie daate raajese 45) vuesehte, menh ij leah seamma ihkuve goh *rastah* mij barre iktesth giedtsies komplementh kreava. *Dåaresth* maahta aaj komplementem utnedh mij ij leah seamma gaertjies. Daah komplementh maehtieh stuerebh jñh vertikaaale komplementh laantemierhkine årrodh. Dagkerh laantemierhkh maahta årrodh tjahke, biekerere, jaevrie. Menh dihte svihtjeme ajve daam laantemierhken ACROSS, vg. *tjahken giedtsemes bieliem dåaresth, dåaresth* gåetiem jnv. Guktie åvtelen vuesiehtamme dle *dåaresth* sjeahta dan 8. goerehtallemegåvvan desnie gusnie *ålma tjahken* ACROSS *veedtsi*. Daesnie *tjahke* komplementine, menh dle ajve *svihtjeme* ACROSS daam aktem tjahkem. Aktene bielesne aalka jñh don mubpien bealan vaadtsa (raedteste raadtan) jñh dihte giehtelimmie desnie tjöödtjeste (endpoint). Jis daam tjahkem stuerebe dajvine jallh vijrenohkine mohtedåvva, dle daate *tjahke* unnebe laantemierhke. Daesnie vihkeles ACROSS ajve dam komplementem, guktie dah informaanth jeehtin jis guhkebem vaadtsa, dle ij *dåaresth* sjeihth, menh buerebe *bijjelen* nuhtjedh. Guktie *rastah* mohtedidh dle *dåaresth* maahta stuerebe komplementh utnedh, menh jis adposisjovne *bijjelen* vööste mohtedidh dle *dåaresth* unnebe komplementigujmie.

Jis goerehtallemeguvvide vijlelåvva dle daah göökte adposisjovnh (*rastah* jñh *dåaresth*) sjeiehtieh dejtie guvvide gusnie svihtjeme ACROSS gusnie giedtsebe LM, vg. 3, 4 jñh 8 goerehtallemeguvvide, jñh daamtajommes desnie gusnie ‘contact’ LM:n jñh TR:n gaskem. Menh dååjri aaj desnie gusnie ‘non contact’ LM:n jñh TR:n gaskem. Dennie 3. goerehtallemeguvvesne gusnie *ålma jaevrien dåaresth sovki*, daesnie nuepie aaj *dåaresth* utnedh gosse haepkie ACROSS haelehte.

Dihte mij daejtie göökte adposisjovvide sinsitneste joekede, dle åtnam adposisjovnen *rastah* gaertjebe åtnojne, dan gaavhtan vaenebh jñh sjjere komplementh åtna mah leah seamma jalloe eatnaminie, dajvem juakede, jj. Mearan *dåaresth* ij seamma gaertjies komplementeåtnojne, jeenjebe goh tjuerieh giedtsebe årrodh, menh maehtieh vertikaaale årrodh. Vijrebe dle adposisjovni joekehth svihtjeme laantemierhken vööste. *Rastah* horisontaale komplementh kreava jñh sjeahta dej tsiehkine gusnie lea ‘contact’ LM:n jñh TR:n gaskem. Dan gaavhtan adposisjovnen horisontaale svihtjeme. Menh dennie mubpene bielesne dle akte informaante jeehti dihte govleme såemies jeahteme “haepkie haelehte raasten *rastah*”, menh idtji daejrieh mejtie jijtje nemhtie sijhti jiehtedh. Menh guktie manne ussjedem dle im tuhtjeh dihte adposisjovne *rastah* daennie kontekstine sjeahta, guktie vååjnoe dle *rastah* ‘contactem’ komplementine åtna, jñh gosse *haelehte raasten over* dle ‘non contact’ LM:n jñh TR:n

gaskem. Mearan *dåaresth* maahta nuhtjedh desnie gusnie dovne ‘contact’ jñh ‘non contact’ LM:n jñh TR:n gaskem, jñh dah komplementh leah giedtsebe jallh vertikaaale komplementh menh svihtjeme ACROSS, guktie dihte svihtjeme maahta muvth aejkien horisontaale jallh gåavah svihtjeme årrodh. Gåabpatjahkh adposisjovnde dle dihte svihtjeme barre iktesth ‘endpointine’.

Dam maam manne daesnie funhterdem jñh sijhtem daesnie digkiedidh mejtie naan joekehtse adposisjovni (daesnie *rastah* jñh *dåaresth*) aalkoe jñh orrijimmine. Mejtie naemhtie guarkedh adposisjovnen *rastah* aalkoe jñh tjöödtjestimmie lea konstaante LM:n bæjngoelisinie gåabpatjahkh bieline, vg. akte johke mij lea LM, jñh akte ålma mij daesnie TR edtja johken *rastah*, dle iemie TR aalka gaedteste gaadtan. Giehtelimmie easkah orreje gosse gaedtesne johken dunnie bielesne. Mearan *dåaresth* dle dam goerkesinie dle dihte aalkoe jñh tjöödtjestimmie maahta fleksijbeles årrodh. Maahta LM:n sjijsjelh jallh bæjngolen årrodh. Vuesiehtimmien gaavhtan, jis biékere LM jñh ålma TR, jis dihte ålma maahta biékernie tjåadtjodh jñh biékeren don bealan vaedtsedh. Ij leah jeahteme tjuara LM:n bæjngolen tjåadtjodh. Menh guktie dam åssjaldahkem nænnoestidh dle byöreme informaantide dan bijre goerehtalledh.

Dihte mubpie tsiehkje maam ektesne utnieh mij daej vaestiedassijste båata dle daah göökte adposisjovnh (*dåaresth* jñh *rastah*) eah öövre sjehtieh desnie gusnie TR:n posisjovne LM:n OVER. Desnie gusnie ij naan baalka jñh ij naan svihtjeme, guktie dihte voestes goerehtallemeguvvie *Laamhpan posisjovne buertien muhteste*. Mearan dah adposisjovnh *aatsolen* jñh *bijjelen* sjehtieh daejtie guvvide. Lissine jeatjah hammoejgumie goh *bijjelisinie* jñh *bijjelhten*. Daase vihth båatam.

5.8 Aatsolen jñh bijjelen

Daehie goerehtallemistie dle vuajnam daah göökte adposisjovnh *aatsolen* jñh *bijjelen* mahte seammalaaketje åtnojne, læjhkan mejtie *aatsolen* vaeniem daej informaantijste provhkesåvva, jñh *bijjelen* jeenjebh kontekstine nuhtjesovvi. Naemhtie dah goerehtallemevaestiedassh vuesehie jñh seamma tendense tjaaleldh materijaaline aaj. 4. tabellen mietie goerehtallemmaterijaalesne *aatsolen* 6 jiehtieginie mearan *bijjelen* 28 jiehtieginie. Dagkerh stoerre joekehtse dovne Bijpielisinie jñh SIKOR-materijaalesne aaj, daejnie gaavneme *aatsolen* 15 jiehtieginie jñh *bijjelen* 21 jiehtieginie Bijpielisinie, mearan

SIKOR-materijaalesne dle *aatsolen* 31 jiehtieginie j̄ih *bijjelen* 188 jiehtieginie. Daesnie aaj stoerre joekehtse l̄ahkojne. Dagkerh joekehtsh leam vuarteme juktie dihte mij goerehtallemistie b̄aata dle *bijjelen* akte vijries adposisjovne gellie j̄ih joekehth bihkedimmine. *Bijjelen* gellie m̄ierhkh̄ atna j̄ih maahta joekehthlaakan nuhtjesovvedh. *Bijjelen aatsolen* muhteste mij gaertjebe jalloem atna j̄ih LM:n bijjielisnie, mearan *bijjelen* mij maahta ḡahkese bajjese juhtedh j̄ih vijries. Ij leah jeahteme *bijjelen* öövre LM m̄ierhken bijjielisnie, menh bijre jarkan bijjielisnie. Mohtedamme mubpieh adposisjovnigujmie daennie tjaalegisnie mah gaertjebe atnoem utnieh. Dle manne sovmem almetjh mah ḡielem leereminie jallh eah ḡielem maehtieh daam *bijjelen* adposisjovnem veeljeh dle gosse eah dej mubpiej adposisjovni bihkedimmide j̄ih atnojde demtieh, j̄ih dannasinie *bijjelen* stuerebe l̄ahkoe SIKOR-materijaalesne. *Bijjelen* maahta doвне konkrete j̄ih abstrakte bihkedimmieh utnedh, j̄ih tjaaleldh materijaalen mietie dle vijrebe atnoem āadtjeme. Guktie SIKOR-materijaale vuesehte dle adposisjovne *bijjelen* jeenjemes aejkien m̄ierhkine abstrakte ulmine, vg.

46) *S̄aemies dejstie learohkijstie d̄aehkesne mah leah ānnetji tjoeperrimmieraasten bijjelen sijhtieh aaj lissie d̄aarjelimmiem daarpesjidh.* (SIKOR).

Daennie jiehtieginie dle adposisjovnen *bijjelen* abstrakte komplementine, j̄ih daaletje atnoem āadtjeme. Mearan “Lohkede Saemien” j̄ih “Mojhtsijstie” dle m̄ierhkgujmie svihtjeme, plasseeringe, t̄ijje j̄ih vijredahke, vg.

47) *Idtjibh edtjh dan bijjeln vaedtsedh, dan juelkiej bijjeln, ije, ibie edtjh mijjeh nyjsen̄ajjah numhtie darjedh, nuemtie gujht bihkedin mijjiem.* (Thomasson, 2019: 59).

48) *Dan aejkien dle bijjelen Maarsvieliem otnelimh, bijjelen dah tjahkh.* (Bergsland & Bull, 1974: 91).

Jis daej adposisjovni bihkedimmieh baakoegærjine mohtedidh, dle *bijjelen* gellie j̄ih joekehth bihkedimmigujmie (Hasselbrink, 1981: 326). Guktie leam joe neebneme dle *aatsolen* dihte adposisjovne mij vaenim informaantijste provhkes̄avva jallh mah daejtie goerehtallemeguvvide s̄iehti. Seamma laakan gærjine “Lohkede Saemien” j̄ih “Mojhtsijstie”. F̄iere guhte gærjesne dle ajve ikth d̄āajri, dellie m̄ierhkine juhteme, mearan SIKOR materijaalesne j̄ih Bijjielisnie stuerebe l̄ahkoem atna. SIKOR:sne *aatsolen*, dle m̄ierhkine

juhteme, abstrakte ulmie, plasseeringe j̄ih vijriedahke, j̄ih Bijjielisnie aaj stuerebe átnoem áádtjeme. Daesnie mierhkine abstrakte ulmie, juhteme j̄ih plasseeringe.

Informaanti vaestiedassh vuesiehtieh ajve *aatsolen* j̄ih *bijjelen* mah leah mierhkine ‘ovenfor’ (= *bijjielisnie*). Lidteratuvrine dle *aatsolen* b̄ihkedimmine *bijjielisnie* (Lagercrantz, 1926: 5). Seammalaakan adposisjovnine *bijjelen* lea gaajhkine lidteratuvrine b̄ihkedimmine *bijjielisnie* (Lagercrantz, 1926: 119; Hasselbrink, 1981: 326; Bergsland & Magga, 1993: 37).

Daej njielje adposisjovnijste dle ajve *aatsolen* j̄ih *bijjelen* maehtieh desnie utnedh gusnie jallh gosse statiske plasser̄iengem b̄ihkedidh j̄ih gusnie ij naan baalka jallh svihtjeme. Sáemies daej informaantijste dam goerkesem utnin d̄ihte adposisjovne *bijjelen* lea *aatsolen* bijjielisnie guktie adposisjovnen *aatsolen* plasseeringe lea lihkebe laantemierhkem. Guktie b̄ihkedin, “Jis ledtie haelehte riehpenen lihkebe dle adposisjovne aatsolen sjeahta, mearan jis bijjiegábpoe dle bijjelen buerebe sjeahta”. Seamma daejnie raajesnie gærjesne “Lohkede Saemien”

49) *Nåå daajra baaroeh gujht slåavestieh aatselen dom njuenekem* (Bergsland & Bull, 1974: 50).

Dle njuenekhe LM j̄ih baaroeh TR, j̄ih daesnie ‘contact’ LM:n j̄ih TR:n gaskem. Baaroeh slåavestieh don njuenekhen vööste jallh sontere, guktie *aatsolen* lea daesnie b̄ihkedimmine otnjege (Lagercrantz, 1926: 5). Jis adposisjovnem *aatsolen* målsome adposisjovnine *bijjelen*, mij lea lidteratuvresne b̄ihkedamme *bijjielisnie* (Hasselbrink, 1981: 326). Jis *bijjelen* dle ohtje jeatja b̄ihkedimmie sj̄idteme. Dle ij leah TR (baaroeh) fysiske LM:n sontere báateme. Menh ‘non contact’ LM:n j̄ih TR:n gaskem orreme, j̄ih gáavoeh svihtjeminie OVER LM. D̄ihte kontekste dam adposisjovneveeljemem dæjpa, guktie akte informaante b̄ihkedi “Jis *laamhpa tjoevkeminie*” dle utni *aatsolen* sjiehteles adposisjovne, menh jis edtji b̄ihkedidh *laamhpan posisjovne buertien muhteste*, dle utni *bijjelen* buerebe. Menh joekehtse daesnie dle d̄ihte jalloejoekehtse *aatsolen* j̄ih *bijjelen* gaskem. Bielie informaantedáehkie utnin *aatsolen* LM:n lihkebe, mearan *bijjelen* bijjiegábpoe LM:ste. Akte raajese lidteratuvresne.

50) *Moere lea gáangkan aatsolen dam johkem.* (Hasselbrink, 1981: 192.)

Dle mov mielen mietie dle *daate moere* lea lihkebe LM mij daesnie johke, mearan jis *bijjelen*, dle mov mielen mietie gáavode OVER johkem j̄ih bijjiegábpoe.

Dĩhte mij goerehtallemistie bata dle *aatsolen* jĩh *bijjelen* bremes sjiehtieh dej tsiehkine gusnie ‘non contact’ LM:n jĩh TR:n gaskem, *Ledtie haelehte getien aatsolen* jĩh *ledtie haelehte getien bijjelen*, dle tjielke vaestiedassh naemhtie hov sjiehteles jiehtedh, dovne *aatsolen* jĩh *bijjelen* sjiehteles adposisjovnh. Seamma daejnie jiehtieginie *Haepkie haelehte vaerien bijjelen* jallh *haepkie haelehte vaerien aatsolen*. Menh daesnie vjnoe goh *aatsolen* gaertjebe tnoem tna, jalhts ‘non contact’ LM:n jĩh TR:n gaskem, dle idtji *aatsolen* gaajhken lehkesne sjieht, mearan *bijjelen* vjirebe tnojne. Menh seamma aejkien vihkeles mjhtajidh *aatsolen* vaenebem informaantijste provhkesovvi. Seamma tendense dennie tjaaleldh materijaalesne aaj. Dan gaavhtan sn dagkerh vaestiedassh adtjoejim.

Daej informaanti vaestiedassijste jĩh vuesiehtimmijste dennie tjaaleldh materijaalesne dle goerkesem dtjeme *bijjelen* barre iktesth gavode svihtjemem tna, menh gosse statiske plasserienge dle ij leah naan svihtjeme, vg. *laamhpan posisjovne buertien muhteste*. Dĩhte gavoeh maahta joekehth starojne rrodh. Gerjine “Mojhtsijstie” jĩh “Lohkede Saemien” dle jiehtegh gusnie mov mielen mietie dejtie svihtjemidie vuesiehtieh.

51) *Jieh idtjih adtjh sillieditan dan bassjan bijjeln*. (Thomasson, 2019: 65).

52) *Akten daelvien goh lij dara Sveerjen jĩh Nrjen gaskem (1657-1660), dellie bti akte svienske fjjoe bijjelen don tjahkh Nrjen sijse*. (Bergsland & Bull, 1974: 118).

Daej raajesinie dle vuesehte *bijjelen* gavoeh svihtjeminie. Jiehtieginie nr. 51) dle bassja LM jĩh juelkieh TR. Daesnie LM horisontale (guktie vtelisnie dle *bijjelen* krievenassh komplementide tna) jĩh gosse silledh bassjan *over* dle juelkide lutnjieh jallh krvvede guktie iemie gavode svihtjeme sjdta, juktie silledh lea vertikale giehtelimmie. Jalhts ij leah vertikale komplementh, dle garede naemhtie jiehtedh dan gaavhtan dĩhte svihtjeme lea gavode. Jih seammalaakan jiehtieginie nr. 52) dle tjahke LM mij lea ‘extended’ jĩh vertikale, mij lea gavoeh jĩh vertikale hammojne. Jih dan gaavhtan dle gavoeh svihtjeme tjahken *over* sjdta. Menh adposisjovnen *aatsolen* svihtjeme maahta giervebe rrodh nnnoestidh jallh jiehtedh guktie jhta, gessie dan vaeniem dovne informaantijste provhkesovvi jĩh dah gkte gerjine “Mojhtsijstie” jĩh “Lohkede Saemien”. Menh mov mielen mietie jallh guktie funhterdeminie dle *aatsolen* svihtjeme bieligievline jhta. Aalkoe lea ij leah vihties, menh dĩhte gietjie lea vihties jallh gusnie tjdtjeste. Vuesiehtimmien gaavhtan *skopmekem tsaekedh* dle dĩhte gavode svihtjeminie aalka jĩh maahta horisontaale juhtedh vtelen elkiej nelnie tjdtjeste. Seammaligke daate bihkedimmie *Rasse bti mov*

aatsolen (Lindahl & Öhring, 2005: 26). Tuhtjem daate goerkese aaj dāvta guktie dihte adposisjovnen *aatsolen* svihtjeme. Idtji dihte *rasse over bööti*, menh otnjeginie vööste, ohtje gåavoeh menh maahta horisontaale juhtedh åvtelen vualene.

Dam maam daej vaestiedassijste aaj vuajneme, dle gåabpatjahkh adposisjovnh *aatsolen* jih *bijjelen* maehtieh mïerhkem *gaptjedh* utnedh. Dennie 9. goerehtallemeguvvesne gusnie *skopmehkem tsaekedh*, dle naaken informaantijste jiehtegh adposisjovnine *aatsolen* lissiehtin, jih dle bihkedin *aatsolen* lea *duekiebistie gaptjedh*. Jih naemhtie aaj *aatsolen* bihkedamme ajve baakoegærjine (Bergsland & Magga, 1993: 20) jih bihkedimmine “Bïejh skuvmiem mov *aatsolen*” (Hasselbrink, 1981: 192). Menh dennie tjaaleldh materijaalesne ij leah daate mïerhke neebnesovveme. Guktie informaante saarnoehiti, dle lea göökte joekehth *gaptjeme*. “Jis *bijjelen* biejedh, jallh *gaptjedh*, dle abpe komplemente *gaptjesåvva* jih jis jiehtedh *mov bijjelen* dle hapkam”, menh guktie *aatsolen* bihkedin, vg. *Bïejh skopmehkem mov aatsolen*, dle mïerhkine *gaptjeme duekiebistie*, åelkide *gaptjedh*. Daate maahta ektenes vuejnedh guktie dihte båarasåbpoe saemie munnjien bihkedi gosse lin derhviegåetesne hööltesteminie jih jïele maadteristie. Desnie jueskie jih daerpies mejnie akt åelkide jallh rudtjem *gaptjedh*. Akte jiehtege “Mojhtsijstie” mij åtnam vuesehte veele daam *gaptjemebihkedimmiem*.

53) *Dellie jeehti" Viehkiehtidie dijeh" Åabpa Skjoldvor jieh vielle Piere gujht viehkiehtin diedtedin dan gåaromemasjijnam, dam edtji dan kammerse utnedh, jieh råavkam bijjeln dam.* (Thomasson, 2019: 52.)

Daennie jiehtieginie goerkesinie abpe dam gåaromemasjijnem råavkine *gaptjin*. Daate sjeahta guktie daah informaanth dan joekehtsen bijre bihkedin. Daam *gaptjememïerhkem* maahta tjïelkebe bihkedovvedh. Maahta akte-mierien vuejnedh guktie adposisjovni svihtjemh juhtieh, juktie *bijjelen* gåavoeh svihtjeminie juktie daamtajommes vertikale komplementh åtna.

Dej guvvine gusnie ‘contact’ LM:n jih TR:n gaskem, vg. *Piere jaevrien OVER sāvka*. Stuerbe lehkie informaantijste jeehtin daennie kontekstine ij badth gåaredh adposisjovnide *aatsolen* jallh *bijjelen* utnedh, juktie *bijjelen* goh dah mubpieh adposisjovnh krievenassh komplementide åtna, jih daate jiehtegen komplemente mij jaevrie, ij dejtie *bijjelen* krievenasside utnieh juktie ij leah vertikale jallh dihte svihtjeme ij leah gåavode. Veeerbh maehtieh dam adposisjovneveeljemem dijpedh. Daesnie dihte veebe *sovkedh* mierede, magkeres adposisjovnem gåarede utnedh. Veebe *sovkedh* lea svihtjemeveerbe jih daate

gïehtelimmie ‘contactem’ LM:n jïh TR:n gaskem kreava, jïh gåabpatjahkh adposisjovnh *aatsolen* jïh *bijjelen* bihkedimmine *bijjelisnie*, gusnie ‘non contact’ LM:n jïh TR:n gaskem. Guktie 2.4.3 kapihtelisnie tjaaleme dle adposisjovne adposisjovnejiehtegen åejjie jïh dam komplementem stuvrie (Hagège, 2010: 105). Daesnie dihte komplemente *jaevrie* ij utnieh daejtie krievenasside maam dihte åejjie kreava. Komplemente daesnie horisontaale hammojne jïh dan gaavhtan ij leah naan gåavode svihtjeme gosse sovkeminie. Guktie daate raajese **Piere jaevrien (aatsolen jallh bijjelen) sãvka*, adposisjovnigujmie *aatsolen jallh bijjelen*, baahtode sjædta, juktie daesnie dihte goerkesinie ‘non contact’ TR:n (vinhtse) jïh LM:n (*jaevrie*) gaskem jïh ij leah tjaetsesne sovkeminie. Seamma veerbine *gaeledh*, dle jeatja vaestiedasse sjædta. Jis dagkere raajese, vg. **Piere johken bijjelen gaala*. Dle gaajhkesch dovnesch siemes ij badth naemhtie gåaredh gænnah jiehtedh. Daesnie dle eeremes veerbine jeehtin, vg. “Johkem gaeledh”, “Piere johkem gaala” menh aaj naan gille jiehtegh adposisjovnine “Piere gaala johken *dåaresth*”. Menh jeehtin adposisjovne mahte ov-daerpies jallh åebrelen, dannasinie dihte veerbe dam gïehtelimmie bihkede. Menh dennie mubpene bielesne jis sijhtieh tjïelkebe presiseeredidh lea OVER, dle nuepie jeatjah adposisjovnine lissiehtidh (Magga & Magga, 2012: 219.) Daesnie aaj dle dihte veerbe adposisjovneveeljemem stuvrie. Veebe *gaeledh* mïerhkesjimmine svihtjeme OVER johkem jïh tjaetsesne, jïh veerbe adposisjovnem kreava mij maahta ‘contactem’ LM:n jïh TR:n gaskem utnedh. Guktie åvtelisnie vuesiehtamme dle *bijjelen* gåavoeh svihtjeminie jallh vertikaaale komplementh kreava, menh maahta aaj naan tsiehkine horisontaale komplementh utnedh, menh dellie dihte gïehtelimmie gåavode svihtjeminie, vg. Daennie gærjesne “Mojhtsijstie” dle akte jiehtege “*Dihte gïesi dam viermiem don loekten bijjelen*” Jalhts horisontaale komplemente, dle dihte gïehtelimmie gåavode. Goerkesinie dah viermiem lutnjieh tjaetsien OVER jallh *bijjegåbpoe* guktie gåavode svihtjeme sjædta, jïh dle gåarede naemhtie jiehtedh.

Seamma jiehtege, menh jeatjah adposisjovnine, vg. “Piere gaala johken *dåaresth*” seammalaakan daesnie dle veerbe *gaeledh* ‘contactem’ LM:n jïh TR:n gaskem kreava. Menh daennie tsiehkene dle adposisjovne mij horisontaale svihtjeminie, mij maahta horisontaale komplementh utnedh jnv, vg. *dåaresth jallh rastah*. Guktie daate raajese staaran sjædta.

Jeatjah abstrakte kontekstine dle gåarede sãn jiehtedh *Piere johken bijjelen bööti*, jalhts ij pragmatihkeles naemhtie jiehtieh, menh buerebe jiehtedh *johkem gaeledh*, jallh adposisjovnigujmie *dåaresth jallh rastah* buerebe sjiehtieh, vg. *Piere johken dåaresth bööti*.

Jis akte soptsestimie naemhtie, “Gogka Piere bööti? (Dihthe) johken *bijjelen* bööti”. Menh daate jiehtege “Dihthe johken *bijjelen* bööti” joekehtsinie dehtie mubpie jiehtiegistie “Piere jaevrien OVER *sávka*”, gusnie veerbe ‘contactem’ LM:n jñh TR:n kreava, menh daennie jiehtiegisnie “Piere johken *bijjelen* bööti”, dle dihte veerbe ov-spesifihkeles. Ij ‘contactem’ LM:n jñh TR:n gaskem krievieh. Menh guktie naemhtie jiehtedh, dle naan krievenassh komplementese, mij daesnie *johke*. Daennie tsiehkesne giedtsebe LM, dle daesnie gáarede adposisjovnem *bijjelen* provhkedh. Dihthe komplemente maahta horisontaale árrodh dan guhkiem dihte giehtelimmie mij OVER jáhta gáavode svihtjeminie. Daesnie vertikaaale svihtjeminie, vg. veerbe goh njulhtjedh, jallh komplementem utnedh mij lea ACROSS komplementem, vg. goh pruvvie, moere guktie maahta dan nelnie vaedtsedh guktie OVER baahtsedh, guktie LM vertikaaale sjædta. Ij leah spesifihkeles bihkedimmine guktie OVER baahtsi. Dihthe mij gielem maahta daajra daennie soptsestimmesne ij leah tjaetsesne jallh tjaetsesne gaaleme. Menh dah mah gielem maehtieh daejrieh jallh guarkoeh tjuara pruvvie johken *bijjelen* árrodh jñh pruvviem vaadtseme jallh maam jeatjah vierhtieh viehkine átneme OVER baahtseme jallh johken ACROSS njulhtjeme.

Jeatjah tsiehkine jallh kontekstine gusnie lea ‘contact’ LM:n jñh TR:n gaskem, vg. *Piere vaadtsa vaerien bijjelen*, guktie dah informaanth tuhtjin daate ellies jiehtege. Dle átnam dam goerkesem gosse *bijjelen* nuhtjedh desnie gusnie ‘contact’ LM:n jñh TR:n gaskem dle krievenasse dihte LM tjuara vertikaale árrodh, vg. goh tjahke, jallh guktie aaj neebneme giedtsebe LM man OVER maehtieh njulhtjedh jallh pruvvie jnv, menh dihte giehtelimmie tjuara gáavode juhtedh. Dihthe mij daestie aaj bööti, dle buerebe utnin jiehtedh. *Piere vaeriem vaadtsa* kususdiejvesinie, juktie dihte dam giehtelimmie bihkede. Mearan mov átnoen mietie dle daate kususjiehtege ij öövre konkreete bihkede gusnie jñh guktie OVER vaadtsa. Daate vuesehte maahta joekehth kontekstine adposisjovnem nuhtjedh jñh jeatjah kontekstine ij sjiehth adposisjovnem utnedh.

Gosse báástide dan *bijjelen* krievenasside, dle goerkesinie dihte LM tjuara vertikaaale árrodh, jñh guktie dam nænnoestidh dle informaantide gihtjelim mejtie utnieh hijven naemhtie jiehtedh, “*Piere ientjen *bijjelen* vaadtsa”. Syntaktihkeles njoelkedassi mietie dle maa staaran, menh guktie dam jiehtegem guarkedh, dle dah utnin ij badth naemhtie maehtieh jiehtedh. Dihthe mij maahta daesnie vihkeles faktovre árrodh lea guktie almetjh tuhtjeh akte ientje váájnoe. Lea sán naa iemie ientjh jalkede, jis naemhtie dle im manne utnieh sjiehteles *bijjelen* nuhtjedh, menh jis dejnie váájnojne ientje gáavode hammojne jallh vertikaaale, dle

gåaradamme. Jih seamma daesnie dihte veerbe vaedtsedh ij dam gåavode svihtjemem utnieh. Menh åtnam buerebe jiehtedh *ientjem vaedtsedh*. Gosse edtjem jiehtedh “ientjen OVER vaedtsedh”, guktie ientjen don bealan baahsedh, dle tjoerem *ientjem vaedtsedh*. Menh dennie mubpien bielesne dle grammatihkesne tjåådtje adposisjovnh tjjelkebe bihkedin (Magga & Magga, 2012: 219). Guktie daesnie dle nuepie aktem adposisjovnem vaelledh mij krievenasside sjeahta. Guktie daate vuesehte dle nuepie gellie laakan jiehtedh, menh man tjjelkelaakan sijhth bihkedidh. Daah göökte mahte seammalaaketje vuesiehtimmieh, barre göökte joekehth komplementh.

54) **Piere ientjen bijjelen vaadtsa.* (mov jiehtege)

55) **Piere jaevrien bijjelen vaadtsa.* (mov jiehtege)

Göökte jiehtegh mah syntaktihkeles staaran. Kongruense dej joekehth lihtsi gaskem, ientje jih jaevrie komplementh adposisjovnejiehtegen åajjan, riektes hammojne jnv. Menh njaalmeldh ij leah munnjen staaran. Dihte voestes raajese nr. 54) maahteme iemie bihkedimmiem åtneme, jis ientje lea vertikaaale, jih jis naemhtie dle adposisjovnen krievenasside komplementese åtna, dle mov mielen mietie maahta adposisjovnem *bijjelen* utnedh jih dle akte pragmatihkeles riektes raajese. Mearan komplementh mah ij leah vertikaaale jallh dam gåavoeh hammoem utnieh, dle ij gukt akt sjeihth naemhtie jiehtedh. *Jaevrie* komplementine barre iktesth dam horisontaale hammoem åtna, jih dle ij adposisjovnejiehtegen åejjien (*bijjelen*) krievenasside utnieh.

Akte gieltegs lissiebïevnese mij akte informaantijste saarnoehi joekehtsem *aatsolen* jih *bijjelen* gaskem. *Aatsolen* dle faahketji vuepteste maam akt bijjiegåbpoe, mearan adposisjovnide *bijjelen* jih *dåaresth* nuhtjedh dellie gåessie daejrieh mij joe bijjiegåbpoe jih daejrieh gåabph jih gubpede båata. SIKOR-materijaalesne dle raajese mij maahta daajedh guktie bijjielisnie tjaaleme. SIKOR:n materijaale lea alvas stoeerre materijaale, menh daesnie byöreme dam raajesem åvtelen jih minngielisnie åtneme, guktie maahtam nænnoestidh naemhtie lea, menh daate baakoe “jemmede” vuesehte faahketji vueptiesti jallh hiehpeni.

56) *Dle bæjjese vijlelem, å jemmede, dle dan mov åejjien aatsolen, guhkene bijjene elmedevøøste vååjnoeh!* (Don jih daan bijre I).

Daennie kontekstine dle hiehpedi jih maahta dåvtedh dam maam dihte informaante bihkedi adposisjovnem *aatsolen* bijre.

5.9 Semantihkeles joekehtse post- j̄ih preposisjovnine

Daennie kapihtelisnie dle dihte semantihkeles joekehtse post- j̄ih preposisjovnine joekehtse j̄ih digkiedávva. Dah goerehtallemi vaestiedassh leah maadhvåarojne gosse dam semantihkeles joekehtsem post- j̄ih preposisjovnine vierhtiedidh j̄ih mov gielemaahtojne, juktie ij leah gávva tjaaleldh materijaalijste vierhtiedidh mejtie naan joekehtse jallh ij. Seamma aejkien dle stuerebe låhkoe postposisjovneåtnojste goh preposisjovneåtnojste tjaaleldh materijaaline. Bijpielisnie konsekvente postposisjovneåtnojne, j̄ih dan gaavhtan ovnuhtege sjædta dam joekehtsem daesnie vuejnedh.

Daennie goerehtallemisnie dle muvthh guvvine j̄ih muvthh adposisjovnine semantihkeles joekehtse post- j̄ih preposisjovnine, mearan jeatjah guvvine jallh kontekstine dle jeehtin ij leah naan t̄jelke joekehtse mejtie post- jallh preposisjovnine, j̄ih akte jeehti idtji daejrieh. Seamkalaakan daesnie goh kapihtelisnie “Vierhtiedimmie daatamaterijaaleste” tsiehkje 5.1 dle informaanth minngemes raajan idtjin daejrieh guktie doem dam jiehtedh, juktie dan spesifihkeles j̄ih seammalaaketje gyhtjelassh. Daase vihth båatam.

Jis fiere guhte adposisjovnem giehtjedidh, dle daej vaestiedassh vuesehte adposisjovnen *rastah* ij naan t̄jelke jallh konkreete semantihkeles joekehtse post- j̄ih preposisjovnine. V̄ijhte informaanth eah utnieh naan semantihkeles joekehtse adposisjovnem post - jallh preposisjovnine nuhtjedh. Jis mohtedidh noerhtesaemiengieline, dle *rastá* (= *rastah*) seamma bihkedimmie j̄ih hammojne adveerbe, post- j̄ih preposisjovne (Davvi Girji, 2009: 437). Artihkele vuesehte seammalaaketje komplementh daamtajommes johke, t̄jåelmie j̄ih mearoe (Antonsen jeatjebigujmie, 2012: 26–27). Seamma goerkese noerhtesaemiengieline, daesnie aaj *rastá* dam unnemes joekehtsem vuesehte dej n̄jelje adposisjovnide mah dennie artihkelisnie “N̄jeal̄ji davvisámi adposišuvna geavahus” (= N̄jelje noerhtesaemien adposisjovni åtnoe) giehtjesovvi (Antonsen jeatjebigujmie, 2012: 21–27). Menh gosse dam jeahteme dle mov goerkesen mietie dle v̄ienhtem seammalaaketje semantihkeles joekehtsinie goh *dåaresth*, menh gierve jiehtedh gosse dah informaanth mahte idtjin dam adposisjovnem pruvhkieh. Seamkalaakan adposisjovnine *aatsolen* aaj. Daesnie ij leah gænnah naan jeatjah semantihkeles joekehtsh goh daam maam bijjelisnie daennie digkiedimmiekapihtelisnie tjaaleme. Gosse daejtie adposisjovnide giehtjedidh, dle mahta aaj naemhtie årrodh eah utnieh adposisjovnine *rastah* jallh *aatsolen* naan semantihkeles joekehtsh post- j̄ih preposisjovnine, dan gaavhtan gallesh eah dam adposisjovnem j̄ijtje pruvhkieh jallh dan jeenjem pruvhkieh.

Jalhts naemhtie dle gâarede daej vaestiedassine vuejnedh generelle semantihkeles joekehtsh adposisjovnine jis leah post- jallh preposisjovne. Bielie informaantedâehkie jeehtin leah semantihkeles joekehtse, mearan dihte mubpie lehkie jeehtin ij leah jih akte idtji daejrieh. Menh dihte mij generelle daej adposisjovnine dle preposisjovne konkreetebe bihkede goh postposisjovne. Daate dâvta dam maam kapihtelisnie 2.4.4 tjâadtje. Naemhtie njielje informaanth vaestiedin, gosse lea preposisjovne, vg. *Laamhpa gâvnjan bijjelen buertiem* dle dihte komplemente mij lea fokusesne. Guktie daennie jiehtiegisnie dle vuesehte lea *daate buertie*. Mearan postposisjovnine, vg. *Laamhpa gâvnjan buertien bijjelen*, dle ij leah dihte komplemente fokusesne, menh maahta vââjnedh goh dihte adposisjovne mij lea jarngesne. Seammlaakan adposisjovnine *aatsolen*.

Seamma jiehtieginie *Piere vaadtsa tjahken bijjelen* jih *Piere vaadtsa bijjelen tjahkem*, dellie preposisjovnine dle komplemente fokusesne, mearan postposisjovnine, ij leah dihte komplemente fokusesne, menh fokuse daesnie lea dihte adposisjovne jallh posisjovne. Jalhts tjâadtjoeh ij leah naan tjielke semantihkeles joekehtse *bijjelen* post- jih preposisjovnen gaskem (Magga & Magga, 2012: 226). Dle muvth informaanth jeehtin tjeriech giëlem eensilaakan maehdedh guktie dejtie joekehtsidie guarkedh jih govledh. Guktie aalkoevisnie daennie tjaalegisnie, dle göökte jiehtegh, seamma teksteboelhkesne jih seamma informaante dam jeahteme.

57) *Dle edtjin sovhkedh dejtie turistide bijjeln dam johkem*. (Thomasson, 2019: 39).

58) *Akten aejkien naan turistah böötin, jieh dah gujht edtjin johken bijjeln*. (Thomasson, 2019: 39).

Daah göökte raajesh âtnam joekoen gieltegs, juktie voestes jiehtiegisnie preposisjovnine jih demonstratijveles pronovmene ‘*dam*’ (löövles komplemente) jih dennie mubpie jiehtiegisnie dle postposisjovne ajve aktine komplementine (geehpes komplementine). Voestes iereste dle maahta ussjedidh adposisjovnen *bijjelen* seamma semantihkine dovne post- jih preposisjovnine. Menh maahta aaj daej jiehtieginie daejriehtidh ohtje semantihkeles joekehtse. Guktie Hagège moenede dellie adposisjovnh provhkedh gosse *sijjiem* jih *tijjem* jih maam jeatja buerkiestidh (Hagège, 2010: 265). Guktie bijjielisnie tjaaleme dle daennie voestes raajese nr. 57) preposisjovnine, dle vuesehte daate spesifihkeles *johke*. Mov mielen mietie jih guktie naaken informaanth aaj jeehtin dle preposisjovnine goh daesnie dle dah mah demtieh jallh âehpies daennie dajvesne daejrieh daate aajnehke *johke* daebpene. Seamma aejkien dle dihte demonstratijveles pronovmene tjarkebe deadta jallh bihkede lea *daate johke*.

Mearan *akten johken bijjelen*, dle ij leah jeahteme magkeres *johken over*. Menh daesnie edtjin dah turisth OVER, menh ij leah jeahteme magkeres johken OVER. Guktie maahta vääjnedh goh dihte tendense dihte adposisjovne fokusesne.

Vijriebasse dle göökte informaanth jeehtigan gosse preposisjovnine dle utnigan joekehtse gæssie dam giehtelimmie dorje. Gosse preposisjovnine tjäädtje dle dam giehtelimmie daelie dorje, dihte giehtelimmie juhtiemie, mearan postposisjovnine dle gæssie akt dam dorje. Ij leah jeahteme gæssie dam giehtelimmie dorje. Mov goerkese preposisjovnine maahta dejnie “tilstandshammojne” mohtedidh (Bergsland, 1994: 46). *Piere vaadtsa bijjelen tjahkem* jallh *Piere vaadtsa dääresth tjahkem*. Dle goh dihte giehtelimmie juhtiemie, *Piere tjahkem vaedtsiemie*. Menh dihte mij joekehtse daesnie dle adposisjovnejiehtieginie konkreete vuesehte guktie jallh gusnie (OVER) vaedtsiemie. Daate dävta preposisjovnine stuerebe “deadtojne” postposisjovneste mij “maadthvåarominie”. Daate vääjnoe goh gaajhkide adposisjovnide dæjpa. Seamman aejkien dle dihte voestes raajese 57) löövles komplementine, mearan dihte mubpie jiehtege 58) lea geehpes komplementine. Guktie dah informaanth soptsestin dle komplemente jih demonstratijve pronovmene (dam, dan jj.) tjjelkebe komplementem vuesehte, vg. *Piere vaadtsa dam johkem*.

Guktie kapihtelisnie Semantihkeles joekehtsh post- jih preposisjovnine 2.4.4 tjäädtje, dle *bijjelen* mahte seamman semantihkine post- jih preposisjovnine. Nemhtie manne aaj åtnam såemies kontekstine, menh seamman aejkien dle åtnam ohtje semantihkeles joekehtsh post- jih preposisjovnine. Daesnie naan gille jiehtegh. Jalhts daah jiehtegh leah *tijjen* bijre, jih abstrakte OVER, maam im leah daennie tjaalegisnie giehtjedamme, dle læjhkan daejtie meatan daesnie vaaltam juktie sijhtem vuesiehtidh joekoen *bijjelen* maahta semantihkeles joekehtsem post- jih preposisjovnine utnedh.

Jis maam generelle vuesiehtidh maam akt mij lea siejhme jallh vuekie, vg.

59) *Daelvien bijjelen dle dah vuelnie vuemesne bovtsigujmie.*

Daate vuesehte daate siejhme giehtelimmie, vuekie daelvege daelvielaantese juhtedh, maam jaepeste jaapan darjoeh. Menh maam darjodh mij ij leah seamman siejhme jallh maam ij jaepeste jaapan darjoeh, menh faahketji maam jeatjah hahtede, kaanne gåatomen sjieke jnv, dle nuepie preposisjovne jiehtedh.

60) *Gåatoejibie bijjelen daelviem.* (mov jiehtege)

Preposisjovnine dle dihte giehtelimmie ajve daam aktem daelviem. Gosse daelvie vaaseme, dle daate giehtelimmie orreje. Daate dāvta guktie preposisjovne tjjelkebelaaken bihkede (Hagège, 2010: 274).

Seamma daej göökte raajesigujmie.

61) *Åtnam dam bear koem geegkesne daelvien bijjelen.* (mov jiehtege)

62) *Åtnam dam bear koem geegkesne bijjelen daelviem.* (mov jiehtege)

Jis daejtie jiehtiegidie mohtedovvedh, dle *bijjelen* tjjemierhkine gåabpatjahkh raajesisnie, menh postposisjovnine *daelvien bijjelen* dle lea dam daelviem. Gosse daelvie vaaseme, dle bear koem geegkesne vaalta. Mearan preposisjovnine dle lea daesnie *dam daelviem*. Menh maahta aaj ånnetji guhkebem årrodh. Ij leah jeahteme man guhkies. Preposisjovnine dle dihte giehtelimmie juhtiemie, mearan postposisjovnine dle ij dihte giehtelimmie juhtieh.

Menh dihte mij daestie bööti dle vääjnoe goh *dåaresth* daej njelje adposisjovnijste mij dam tjjelkemes semantihkeles joekehtsem post- jih preposisjovnine utni, vg.

63) *Piere Laaram johken dåaresth dåeriedi.* (mov jiehtege)

64) *Piere Laaram dåaresth johkem dåeriedi.* (mov jiehtege)

Guktie dam nænnoestidh dle golme informaantide vihth ringkestim¹¹ jih gihtjim guktie dah daejtie raajesidie guarkoeh. Gaajhkesh dovnesht utnin daesnie semantihkeles joekehtse post- jih preposisjovni gaskem. Gåabpatjahkh jiehtiegisnie dle lea svihtjeme ACROSS komplementem, menh daesnie semantihkeles joekehtse post- jih preposisjovnine sjædta. Preposisjovnine dle svihtjeme ACROSS jih ‘endpointine’, vg. *Piere Laaram dåaresth johkem (don bealan) dåeriedi*, menh desnie tjöödtjesti (endpoint). Dihte giehtelimmie desnie orreje. Mearan postposisjovnine dle *svihtjeme* ACROSS, menh daennie tsiehkesne dle johken dunnie bielesne tjöödtjeste åvtelen dihte svihtjeme maahta vijriebasse juhtedh, vg. *Piere Laaram johken dåaresth dåeriedi*. Dle svihtjeme ACROSS johkem, men dle ij leah gávva jiehtedh gåabph dle bearede. Goerkese naemhtie ij dihte giehtelimmie daesnie orreje, menh guhkiebasse jáhta. Daate vuesehte preposisjovnine dle komplemente fokusesne juktie daesnie ihkuve ‘endpointine’, mearan postposisjovnine dle ij leah komplemente fokusesne, ij leah

¹¹ Ringkestim 22.02.21.

ihkuve ‘endpointine’ menh giehtelimmie desnie tjöödtjesti åvtelen guhkiebasse bearadi. Seamma daejnie jiehtieginie mij dennie tjaaleldh materijaalesne, gærjesne “Mojhtsijstie”.

65) *Tjietsie Piere raerhki jieh dle bovtsem barre dåaresth dam johkem, dellie dihte göetsne dam sov årram utni.* (Thomasson, 2019: 99).

Daesnie aaj svihtjeme ACROSS johkem jñ ihkuve ‘endpoint’ desnie. *Dihte bovtsem johken don bealan* jñ desnie dihte giehtelimmie orriji. Seamma aejkien dle preposisjovne konkreete mierhkine, mearan postposisjovnine ij leah seamma konkreete mierhkine. Daennie jiehtieginie dle dam johkem, dle dah mah daennie soptsestimmesne daejrieh magkeres johken bijre soptsestieh, dah mah daennie dajvesne hööltesteminie jallh daajra guktie dihte eatneme daennie dajvesne. Naemhtie mov mielen mietie aaj. Daej vaestiedassijste jñ gærjine “Mojhtsijstie” jñ “Lohkede Saemien” dle daamtaj preposisjovne jñ löövles komplementine, dle daamtaj pronovmeninie *daan, don, dam* jallh *dom* komplementen lissine. Jis dam seamma jiehtegem vihth giehtjedidh dle preposisjovne jñ löövles komplemente pronovmeninie, vg. (...) *dåaresth* dam johkem, dellie dihte göetsne dam sov årram utni. (Thomasson, 2019) Dle naemhtie guarkam daate provnemen tjarkebe jallh tjïelkebe bihkede lea daate, vg. daate vaerie, johke jj.

Daamtaj pronovmenigujmie (*dom* jñ *dan*) lissiehtidh jis maam akt jallh baakoem diedtedh (Magga & Magga, 2012: 231). Naemhtie siejhme dovne post- jñ preposisjovnine darjodh. Im utnieh daate ajve semantihken gaavhtan, menh mov mielen mietie dle maahta aelhkebe demonstratijveles pronovmenen lissiehtidh juktie melodijem raajesisnie åadtjodh, mij dorje aelhkebe sjædta dam raajesem jiehtedh.

Vijriebasse guktie åvtelen tjaaleme, dle nuepie baakoem åvtese sirtedh, (raajesen gårrabealan), jis vaajtele maam raajesinie diedtedh, vg. *Manne johken dåaresth njulhtjem*, dle dihte adposisjovnen komplementem (johke) utnieh vihkielommes jñ sijhtieh dam diedtedh, vuesehte sæjhta johkem njulhtjedh, mearan preposisjovnine vg. *Manne dåaresth johkem njulhtjem*, dle daesnie dle OVER jallh svihtjeme mij utnieh vihkielommes. Seamma daesnie vuaptastehtedh dle naemhtie aaj generelle soptsesovvi gaajhkh jeatjah raajeselihtsi bijre.

6 Konklusjovne

Daennie tjaalegisnie dle gïehtjedamme guktie maahta åarjelsaemiengïelesne OVER adposisjovnigujmie jiehtedh, jïh mejtie naan semantihkeles joekehtse post- jïh preposisjovnine. Daah njielje adposisjovnh Leah *aatsolen*, *bijjelen*, *dåaresth* jïh *rastah*, juktie dah dam OVER-ulmiem utnieh. Guktie buektedh dam dåeriesmoerem vaestiedidh dle govhte båarasåbpoe åarjelsaemïeh goerehtalleme mah åarjelsaemien ietniegieline jïh aarkebiejïegieline utnieh, jïh mah dennie åarjelsaemien gaskedajvesne jïelieminie. Daennie tjaalegisnie leam aaj dam mov gïelemaahtoem nuhtjeme jïh leam aaj dogh dagkh, desnie gusnie utnim sjïehteles dejnie daaletje tjaaleldh materijaaline mohtedamme. Guktie vuejnedh guktie daah adposisjovnh daaletje teekstine provhkesuvvieh.

Dam maam daestie båata dle daah njielje adposisjovnh *aatsolen*, *bijjelen*, *dåaresth* jïh *rastah* Leah åarjelsaemien ambiposisjovnh. Dennie daaletje tjaaleldh teekstine (SIKOR jïh Bijpele) dle stuerebe postposisjovneåtnoe mearan njaalmeldh gïelesne jïh dej göökte gærjine “Mojhtsijstie” jïh “Lohkede Saemien” dle stuerebe åtnoe preposisjovnijste. Vijrebe dle tendense presisjovnine dle löövles komplementh, mearan postposisjovnine dle dovne geehpes jïh löövles komplementigujmie, menh daamtaj geehpes komplementigujmie. Njaalmeldh gïelesne dle tendense fleksijbeles raajesetseegkeminie. Daamtajommes dihte veerbe adposisjovnejiehtegen åvtelen bööti, mearan dennie daaletje tjaaleldh teekstine dle tendense finihte veerbe postposisjovnejiehtegen minngielisnie. Vijriebasse dle dihte goerehtalleme vuesehte desnie gusnie nupie veerbine jiehtedh jallh bihkedidh, dle dihte uvtemes dorjesåvva jïh adposisjovnejiehtege lissiebïevnesinie.

Dihte mij goerehtallemevaestiedassijste dle gaajkhk daah njielje adposisjovnh OVER-ulmine. Menh muvth adposisjovnh jeenjebem provhkesuvvieh mubpijste. Muvth adposisjovnh tjïelkebe bihkedimmine jïh gaertjebe åtnojne. Daej njielje adposisjovnijste dle *rastah* jïh *dåaresth* maehtieh sinsitnine mohtedovvedh. Dah göökte mahte seammalaakan åtnojne, menh dah göökte adposisjovnh mah tjïelkemes bihkedimmine. Gåabpatjahkh Leah OVER aktede bieleste mubpien bealan jïh preposisjovnine dle dihte gïehtelimmie dunnie bielesne staaenede, mearan postposisjovnine dle dihte gïehtelimmie mubpene bielesne tjöödtjeste, åvtelen maahta guhkiebasse juhtedh. Vijrebe dle *dåaresth* jïh *rastah* mahte seammalaaketje krievenassh komplementide utnieh. Seamma aejkien dle gaertjebe komplementh utnieh. *Rastah* komplementh Leah maadhvåaroen johke, jeanoe, tjaetsieh jïh vuemie, menh tjaaleldh materijaalesne dle vijrebe jïh daaletje komplementh åådtjeme. Naemhtie hævvi gaajhkide

adposisjovvide. *Rastah* komplementh lea giedtsebe, dajvem juakede, alvas guhkies jñh eatnemem guektelen juakede. *Dåaresth* komplementh mahte seammalaaketje átnojne jñh kríevenassh goh *rastah*. Dñhte mij sjíere *dåaresth* komplementigujmie dle dah tjuerieh giedtsebe komplementh árrodh, menh maehtieh aaj stuerebe jñh jollebe árrodh, menh dle dñhte svihtjeme ajve daan komplementen OVER jáhta. Svihtjeme akten bieleste mubpien bealan jáhta. Jñh daej göökte sáarhtah komplementh dle dñhte svihtjeme maahta dovne horisontaale jñh dej stuerebe komplementine dle gáavode svihtjemem átna, mearan *rastah* ajve horisontaale svihtjeminie.

Daah göökte adposisjovnh *aatsolen* jñh *bijjelen* maehtieh sinsitnine mohtedovvedh. *Aatsolen* jñh *bijjelen* ij utnieh dam seamma tjíelke átnoem, menh vijrebe átnojne. Seamma aejkien eah utnieh dan gaertjies komplementeátnoem. Gáabpatjahkh plasseringsese sjeiehtieh. Desnie gusnie ij naan baalka jallh svihtjeme. Menh dñhte mij daejtie sinsitneste daesnie joekehtadta dle vääjnoe goh *aatsolen* vueliehkábpoee goh *bijjelen*, jñh *bijjelen* maahta jollebe jñh vijrebe juhtedh *aatsolen* muhteste mij lea ajve komplementen OVER.

Bijjelen barre iktesth gáavode svihtjeminie, menh ij desnie gusnie *bijjelen* plasseeringe. Daan gaavhtan dle kríevenassh komplementide, menh ij seamma gaertjies komplementh goh *rastah* jñh *dåaresth*. *Bijjelen* vertikaaale komplementh kreava, menh maahta aaj horisontaale komplementh utnedh, menh dle tjuara dñhte giehtelimmie gáavode laantemierhken OVER juhtedh. *Aatsolen* lea dñhte adposisjovne mij vaenemes provhkesovvi jñh vaenemes dejtie goerehtallemeguvvide sjeiehti. Dan gaavhtan dle gíerve jiehtedh magkeres mönsterem átna, menh tendensem vuajneme *aatsolen* seammalaakan jáhta goh *bijjelen*. Menh *aatsolen* svihtjeme maahta sán dovne horisontaale jñh gáavode juhtedh. Gáabpatjahkh gaptjemeulmine, menh daesnie joekehtse daej gaskem. *Bijjelen* gaptjemeulmine, dle abpe komplemente gaptjesávva, mearan *aatsolen* dle duekiebistie, daamtaj áelkide gaptjesávva. Vijriebasse dle tendensem vuajneme dñhte finihthe veerbe maahta adposisjovneveeljemem dijpedh. Muvhth svihtjemeveerbh mah ‘contactem’ laantemierhken jñh trajektovren gaskem kreava, vg. *sovkedh*, *vaedtsedh*, *gaeledh* jj. Veerbe maahta dam adposisjovneveeljemem dijpedh, juktie giehtelimmie tjuara adposisjovnh utnedh mah maehtieh dagkerh horisontaale komplementh jñh svihtjemh utnedh.

Jalhts daerpies stuerebe giehtjedimmine jeenjebh adposisjovnh giehtjedidh guktie dan semantihkeles joekehtsem post- jñh preposisjovnine vuejnedh, dle tendense semantihkeles joekehtsh post- jñh preposisjovnine. *Aatsolen* jñh *rastah* dah göökte adposisjovnh mah dejtie

unnemes semantihkeles joekehtsidie post- jñh preposisjovnine vuesiehtieh. Menh seamma aejkien dle daah göökte dejstie njielje adposisjovnijste mah vaenemes informaantijste provhkesovvi. Gaajhkh adposisjovnh semantihkeles joekehtsinie post- jñh preposisjovnine, menh seamma aejkien dle fiereguhten sjiere mönsterem utnieh. Muvhth kontekstine dle tjñelkebe semantihkeles joekehtse jñh jeatjah kontekstine dle ij leah naan stoerre joekehtse. *Dåaresth* dihte adposisjovne mij tjñelkemes joekehtsinie. Preposisjovnine dle dihte gñehtelimmie ‘endpointine’ orreje, mearan postposisjovne dle dihte gñehtelimmie tjöödjtjeste, menh maahta vijriebasse juhtedh. Jalhts *rastah* ij dan tjñelke joekehtsinie post- jñh preposisjovnine, dle *rastah* seamma joekehtsinie goh *bijjelen* daesnie. *Bijjelen* aaj adposisjovne mij vuesehte muvhth aejkien joekehtse jñh muvhth aejkien dle ij leah naan joekehtse post- jñh preposisjovnine. Guktie daate tjaalege vuesehte dle generelle daejtie adposisjovnide dle postposisjovnine dle sñejhme biävnesch, mearan preposisjovnine dle sjiere biävnesigujmie, jis sijhtieh maam tjñelkebelaaken presiseeredidh jallh buerkiestidh. Guktie dihte tendense dle preposisjovnine dle komplemente fokusesne jñh dihte gñehtelimmie juhtieminie, mearan postposisjovnine dle maahta vääjnedh goh dihte adposisjovne fokusesne.

Minngemes sijhtem jiehtedh jallh vuaptastehtedh daerpies hov bætije beajjan jeenjebh adposisjovni gñehtjedidh, guktie vuejnedh jallh mönsterem gaavnedh mejtie semantihkeles joekehtse post- jñh preposisjovnine, menh daate tjaalege tendensem vuesehte semantihkeles joekehtse post- jñh preposisjovnine. Vijriebasse dle hijven orreme jeenjebh adposisjovni bihkedimmide jñh åtnojde gñehtjedidh, jñh hånkesjem daate tjaalege gñelebarkijidie skreejrede adposisjovnh gñehtjedidh.

Materijaale

Goerehtalleme govhte informantigujmie, áarjelsaemien gaskedajveste. Goerehtallemh dorjesovvi boelhken tsïengelen 5-n biejjien- goevten 15-n biejjien gaskem 2020. Akte goerehtalleme veelti medtie 2,5 tæjmoeh.

Bergsland, Knut & Ella Holm Bull 1974: *Lohkede saemien*. Oslo: Grunnskolerådet Kirke- og undervsningsdepartementet: Universitetsforlaget.

Thomasson, Jonar 2019: *Mojhtsijstie*. Raarvihke: Raarvihken tjjelte.

SIKOR, Nöörjen Arktiske Universiteeten jïh Saemiedigkien saemienteekstetjåagkaldahkh.

Versjovne 06.11.2018 jïh gaajhkh sjangerh orrestehteme 2018-11-11

<<http://gtweb.uit.no/korp/>> (20.12.20)

Bibel.no <<https://bibel.no/nettbibelen?slang=sorsamisk>> (15.11.20)

Lidteratuvrelæstoe

- Andersen, Øivin 2007: Om metoder i lingvistik og litteraturvitenskap. Forelesningsmanus. <https://folk.uib.no/hfohd/SLF/ans/Andersen/Om_metoder_i_lingvistikken.pdf> 22.02.21
- Antonsen, Lene, Laura Janda & Biret Anne Bals Baal 2012: Njealji davvisámi adposišuvnna geavahus. – *Sámi dieđalaš áigečála* 2/2012: 7–38.
- Bergsland, Knut & Lajla Mattsson Magga 1993: *Áarjelsaemien-daaroen baakoegærja*, [Indre Billefjord]: Idut.
- Bergsland, Knut 1994: *Sydsamisk grammatikk*. Oslo: Davvi Girji o.s.
- Bergsland, Knut 1946: *Røros lappisk grammatikk. Et forsøk på strukturell språkbeskrivelse*. Oslo: Instituttet for sammenlignende kulturforskning.
- Bergsland, Knut & Ella Holm Bull 1974: *Lohkede saemien*. Oslo: Grunnskolerådet Kirke- og undervsningsdepartementet. Universitetsforlaget.
- Dryer, Matthew S 1992: The Greenbergian Word Order Correlations. *Language (Baltimore)*, 68(1): 81–138. <<https://doi.org/10.1353/lan.1992.0028>> 10.10.20
- Frändèn, Märít, Björn Lundqvist & Karin Wilson 2007: *Verbh – en sydsamisk verbhandbok*. Uppsala: Konsultförlaget Uppsala Publishing House.
- Hagège, Claude 2010: *Adpositions*. Oxford: Oxford University Press.
- Hagen, Jon Erik 2002 (1998): *Norsk grammatikk for andre språklærere*. 2 utg. [Oslo] Ad Notam Gyldendal.
- Hasselbrink, Gustav 1981: *Südlappisches Wörterbuch*. Bind I-III. Uppsala: Lundequistska bokhandeln.
- Kvale, Steinar 1997: *Den kvalitative forskningsintervjun*. Lund: Studentlitteratur.
- Kvale, Steinar & Svend Brinkman 2009: *Den kvalitative forskningsintervjun*. Lund: Studentlitteratur AB.
- Labov, William 1972: *Sociolinguistic Patterns*. Oxford: Basil Blackwell.
- Lagercrantz, Eliel 1926: *Wörterbuch des Südlappischen – nach der Mundart von Vefsn*. Oslo: Aschehoug
- Lakoff, George 1987: *Women, Fire, and Dangerous Things, What Categories Reveal about the Mind*. Chicago: The University of Chicago Press.
- Lindahl, Herr Erik & Johan Öhring, 2015 (1780): *Lexicon lapponicum eller lapsk ordbok med ordförklaringar på svenska och latin och ett svenskt-lapskt register. Till nytta för såväl dem som skall anförtros ett kyrkligt ämbete i Lappland eller redan innehar ett sådant, som andra intresserade och språkstudierende, inhemska såväl som utländska: med ett upplysande förord*. Stockholm: Sättning Joh. George Lange. <http://raamesuene.se/Lexicon_lapponicum_20160330.pdf> 10.05.21
- Magga, Lajla Mattsson 2009: *Norsk-sydsamisk ordbok Daaroen-áarjelsaemien baakoegærja*. [Indre Billefjord:] Idut.

- Magga, Ole-Henrik & Lajla Mattsson Magga 2012: *Sørsamisk grammatikk*, [Karasjok:] Davvi Girji AS.
- Nickel, Klaus Peter 1994: *Samisk grammatikk*. [Karasjok:] Davvi Girji O.S
- Oahpa! Pre- og postposisjoner. – Grammatikk og bøyingsparadigme.
<<http://oahpa.no/sma/gramm/pp.nob.html>> (13.10.20)
- Sollid, Hilde 2002: Om observatørens paradoks. *Målbryting 6/2002*: 175-190.
<<https://doi.org/10.7557/17.4758>> 23.02.21
- Svonni, Mikael 2018: *Modern nordsamisk grammatik*. Rávttas: Ravda Lágádus.
- Thomasson, Jonar 2019: *Mojhtsijstie*. Raarvihke: Raarvihken tjjelte.
- Tysk-svensk ordbok. 2. utgave. [Stockholm:] Esselte Studium AB.
- Ylikoski, Jussi (båtieminie): South Saami. Preliminary version to be published in Marianne Bakrò-Nagy, Johanna Laakso & Elena Skribnik. *The Oxford Guide to the Uralic Languages*.

Lissietjaalege 1

Vil du delta i forskningsprosjektet

Guktie jiehtedh OVER åarjelsaemien gielesne, jïh mejtie naan semantihkeles joekehtse ambiposisjovnine nuhtjedh?

Dette er et spørsmål til deg om å delta i et forskningsprosjekt hvor formålet er å undersøke hvordan man kan si over på sørsmaisk og om det er en semantisk forskjell ved å bruke post – og preposisjoner på sørsamisk. I dette skrivet gir vi deg informasjon om målene for prosjektet og hva deltakelse vil innebære for deg.

Formål

Jeg holder på med å skrive en masteroppgave i sørsamisk språk. Min problemstilling er *Hvordan uttrykker man OVER på sørsamisk og har det en semantisk forskjell ved bruk av post- og preposisjoner*. Til dette vil jeg intervju sørsamiske morsmålstalere og dels sammenligne med eldre og nyere skriftlig materiale.

Hvem er ansvarlig for forskningsprosjektet?

Jeg studerer ved *UIT-Norges Arktiske Universitet/ Instituttet for språk og kultur* som er ansvarlig for prosjektet.

Hvorfor får du spørsmål om å delta?

Da min målgruppe er eldre sørsamiske morsmålstalere, har jeg spurt seks personer som jeg vet har sørsamisk som morsmål og kommer fra det midtre delen av det sørsamiske området.

Hva innebærer det for deg å delta?

Metoden som jeg har valgt er intervju av fire sørsamiske post- og preposisjoner. Under intervjuet vil jeg vise noen bilder, der informantene skal fortelle hva de ser. Det er ca 10-12 bilder, og de kan underveis i intervjuet bli stilt noen korte tilleggsspørsmål. Under intervjuet som skjer via telefon, Skype eller Messenger så vil jeg ta notater samt lydopptak. Lydopptaket publiseres ikke, men er kun et hjelpemiddel for meg under arbeidsprosessen.

Det er frivillig å delta

Det er frivillig å delta i prosjektet. Hvis du velger å delta, kan du når som helst trekke samtykket tilbake uten å oppgi grunn. Alle dine personopplysninger vil da bli slettet. Det vil ikke ha noen negative konsekvenser for deg hvis du ikke vil delta eller senere velger å trekke deg.

Ditt personvern – hvordan vi oppbevarer og bruker dine opplysninger

Vi vil bare bruke opplysningene om deg til formålene vi har fortalt om i dette skrivet. Vi behandler opplysningene konfidensielt og i samsvar med personvernregelverket.

Alle informanter blir nummerert med bokstavene A, B, C osv og fødselsperioden er mellom 1940-1950.

Hva skjer med opplysningene dine når vi avslutter forskningsprosjektet?

Opplysningene anonymiseres og vil bli slettet når prosjektet avsluttes/oppgaven er godkjent, noe som etter planen er mai 2021.

Det skriftlige intervju materialet uten personopplysninger ønsker jeg å lagre etter prosjektets slutt ved videre forskning innen emnet.

Dine rettigheter

Så lenge du kan identifiseres i datamaterialet, har du rett til:

innsyn i hvilke personopplysninger som er registrert om deg, og å få utlevert en kopi av opplysningene,

- å få rettet personopplysninger om deg,
- å få slettet personopplysninger om deg, og
- å sende klage til Datatilsynet om behandlingen av dine personopplysninger.

Hva gir oss rett til å behandle personopplysninger om deg?

Vi behandler opplysninger om deg basert på ditt samtykke.

På oppdrag fra *UIT-Norges Arktiske Universitet / Instituttet for språk og kultur* har *NSD – Norsk senter for forskningsdata AS* vurdert at behandlingen av personopplysninger i dette prosjektet er i samsvar med personvernregelverket.

Hvor kan jeg finne ut mer?

Hvis du har spørsmål til studien, eller ønsker å benytte deg av dine rettigheter, ta kontakt med:

UIT-Norges Arktiske Universitet / Instituttet for språk og kultur ved Maida Persson Steinfjell, (0046) 72 577 0566. Veileder Lene Antonsen, Førsteamanuensis i samisk språkvitenskap, Institutt for språk og kultur, tel: (0047) 776 46519

Vår personvernombud: *Joakim Bakkevold*, (0047) 777646322. joakim.bakkevold@uit.no

Hvis du har spørsmål knyttet til NSD sin vurdering av prosjektet, kan du ta kontakt med:

NSD – Norsk senter for forskningsdata AS på epost (personverntjenester@nsd.no) eller på telefon: 55 58 21 17.

Med vennlig hilsen

Lene Antonsen
(Forsker/veileder)

Maidi Persson Steinfjell
(student og oppgaveskriver)

Lissietjaalege 2

Samtykkeerklæring

Jeg har mottatt og forstått informasjon om prosjektet [*Guktie jiehtedh OVER åarjelsaemien gielesne, jih mejtie naan semantihkeles joekehtse ambiposisjovnine nuhtjedh?*], og har fått anledning til å stille spørsmål. Jeg samtykker til:

- å delta i intervju via telefon, Skype eller annet.
- å svare på spørreskjema hvis dette blir aktuelt.
- at resultatene blir publisert i masteravhandlingen, men anonymisert som A, B, C osv. og født i perioden 1940-1950
- at prosjektskriver får lagre mine skriftlige notater etter prosjektslutt
- at prosjektskriver kan ta lydopptak under intervjuet (kun som hjelpemiddel i prosjektperioden), og at disse strykes etter prosjektslutt.

Jeg samtykker til at mine opplysninger behandles frem til prosjektet er avsluttet

(Signert av prosjektdeltaker, dato)

Lissietjaalege 3

NSD sin vurdering

Prosjekttittel

Er det en semantisk forskjell ved bruk av ambiposisjoner i sørsamisk

Referansenummer

921921

Registrert

18.09.2020 av Maida Steinfjell - maida@biegga.com

Behandlingsansvarlig institusjon

UiT Norges Arktiske Universitet / Fakultet for humaniora, samfunnsvitenskap og lærerutdanning / Institutt for språk og kultur

Prosjektansvarlig (vitenskapelig ansatt/veileder eller stipendiat)

Lene Antonsen, lene.antonsen@uit.no, tlf: 77646519

Type prosjekt

Studentprosjekt, masterstudium

Kontaktinformasjon, student

Maida Persson Steinfjell, maida@biegga.com, tlf: 0046725770566

Prosjektperiode

24.08.2020 - 31.05.2021

Status

05.01.2021 - Vurdert

Vurdering (2)

05.01.2021 - Vurdert

NSD har vurdert endringen registrert 04.01.2021. Vi har nå registrert 31.05.2021 som ny sluttdato for forskningsperioden. NSD vil følge opp ved ny planlagt avslutning for å avklare om behandlingen av personopplysningene er avsluttet. Lykke til videre med prosjektet! Tlf. Personverntjenester: 55 58 21 17 (tast 1)

05.10.2020 - Vurdert

Det er vår vurdering at behandlingen av personopplysninger i prosjektet vil være i samsvar med personvernlovgivningen så fremt den gjennomføres i tråd med det som er dokumentert i meldeskjemaet den 05.10.2020 med vedlegg, samt i meldingsdialogen mellom innmelder og NSD.

Behandlingen kan starte.

MELD VESENTLIGE ENDRINGER

Dersom det skjer vesentlige endringer i behandlingen av personopplysninger, kan det være nødvendig å melde dette til NSD ved å oppdatere meldeskjemaet. Før du melder inn en endring, oppfordrer vi deg til å lese om hvilke type endringer det er nødvendig å melde: https://nsd.no/personvernombud/meld_prosjekt/meld_endringer.html Du må vente på svar fra NSD før endringen gjennomføres.

TYPE OPPLYSNINGER OG VARIGHET

Prosjektet behandler særlige kategorier av personopplysninger om rasemessig eller etnisk opprinnelse og alminnelige kategorier av personopplysninger frem til 31.12.2020.

LOVLIG GRUNNLAG

Prosjektet har innhentet samtykke fra de registrerte til behandlingen av personopplysninger. Vår vurdering er at prosjektet legger opp til et samtykke i samsvar med kravene i art. 4 nr. 11 og art. 7, ved at det er en frivillig, spesifikk, informert og utvetydig bekreftelse, som kan dokumenteres, og som den registrerte kan trekke tilbake. Lovlig grunnlag for behandlingen er dermed den registrertes uttrykkelige samtykke, jf. personvernforordningen art. 6 nr. 1 bokstav a, jf. art. 9 nr. 2 bokstav a, jf. personopplysningsloven § 10, jf. § 9 (2).

PERSONVERNPRINSIPPER

NSD vurderer at den planlagte behandlingen av personopplysninger vil følge prinsippene i personvernforordningen om: - lovlighet, rettferdighet og åpenhet (art. 5.1 a), ved at de registrerte får tilfredsstillende informasjon om og samtykker til behandlingen - formålsbegrensning (art. 5.1 b), ved at personopplysninger samles inn for spesifikke, uttrykkelig angitte og berettigede formål, og ikke viderebehandles til nye uforenlige formål - dataminimering (art. 5.1 c), ved at det kun behandles opplysninger som er adekvate, relevante og nødvendige for formålet med prosjektet - lagringsbegrensning (art. 5.1 e), ved at personopplysningene ikke lagres lengre enn nødvendig for å oppfylle formålet

DE REGISTRERTES RETTIGHETER

Så lenge de registrerte kan identifiseres i datamaterialet vil de ha følgende rettigheter: åpenhet (art. 12), informasjon (art. 13), innsyn (art. 15), retting (art. 16), sletting (art. 17), begrensning (art. 18), underretning (art. 19), dataportabilitet (art. 20). NSD vurderer at informasjonen som de registrerte vil motta oppfyller lovens krav til form og innhold, jf. art. 12.1 og art. 13. Vi minner om at hvis en registrert tar kontakt om sine rettigheter, har behandlingsansvarlig institusjon plikt til å svare innen en måned.

FØLG DIN INSTITUSJONS RETNINGSLINJER

NSD legger til grunn at behandlingen oppfyller kravene i personvernforordningen om riktighet (art. 5.1 d), integritet og konfidensialitet (art. 5.1. f) og sikkerhet (art. 32). Skype er databehandler i prosjektet. NSD legger til grunn at behandlingen oppfyller kravene til bruk av databehandler, jf. art 28 og 29. For å forsikre dere om at kravene oppfylles, må dere følge interne retningslinjer og eventuelt rådføre dere med behandlingsansvarlig institusjon.

OPPFØLGING AV PROSJEKTET

NSD vil følge opp ved planlagt avslutning for å avklare om behandlingen av personopplysningene er avsluttet.

Lykke til med prosjektet!

Kontaktperson hos NSD: Tore Andre Kjetland Fjeldsbø Tlf. Personverntjenester: 55 58 21 17
(tast 1)

Lissietjaalege 4

Vuep!

Fierhte gávvan sjïere goere sjiehtesjadteme. Menh daate akte vuesiehtimmie guktie maahta vâájnedh. Im dejtie mubpide diekie njimhkieh, juktie medtie 30 sæjroeh.

Goerehtallemegyhtjelassh

Guktie jiehtedh OVER áarjelsaemien gielesne jïh mejtie naan semantihkeles joekehtse post- jïh preposisjovnine?

Guvvie 1.

1) Guktie sijhth datne jiehtedh?

.....

2) Tuhtjh naemhtie gáarede jiehtedh?

a) Post: Laamhpa buertien + *adp*..... (aatsolen, bijjelen jallh dáaresth)

Jaavoe	Ijje	Nov gáarede	Manne jeahtam

b) Prep: Laamhpa ADP+ buertiem (aatsolen, bijjelen jallh dáaresth)

Jaavoe	Ijje	Nov gáarede	Manne jeahtam

3) Tuhtjh naemhtie gáarede jiehtedh? (aatsolen, bijjelen jïh dáaresth)

a) Post: Laamhpa gávnan buertien + ADP?.....

Jaavoe	Ijje	Nov gáarede	Manne jeahtam

b) Prep: Laamhpa gávnan ADP + (dam) buertiem?.....

Jaavoe	Ijje	Nov gáarede	Manne jeahtam

4) Tuhtjh naemhtie gáarede jiehtedh? (aatsolen, bijjelen, dáaresth)

a) Post: Laamhpa gávnjan buertien + ADP?

Jaavoe	Ijje	Nov gáarede	Manne jeahtam

b) Prep: Laamhpa gávnjan ADP + (dam) buertiem?

Jaavoe	Ijje	Nov gáarede	Manne jeahtam

5) Mejtie naan joekehtse daej raajesi ulmiej gaskem? (Semantihkeles)

- a) Buertien + ADP? Laamhpa buertien bijjelen gávnjan
- b) ADP+ buertiem? Laamhpa bijjelen buertiem gávnjan

Jaavoe
Notaate

Ijje Im daejrieh Joekehtse lea

			a)	
			b)	

6) Mejtie naan joekehtse daej gaskem?

- a) Postveerbe: Laamhpa buertien bijjelen gávnjan
Laamhpa bijjelen buertiem gávnjan
- b) Preveerbe: Laamhpa gávnjan buertien bijjelen
Laamhpa gávnjan bijjelen buertiem

7) Guktie síjhth daejtie bíhkedidh? Aatsolen, bijjelen, dáaresth jìh rastah?

Informaanti lissiebievnesh:

